



# همراه فناوری

۴  
Fanavari hamrah

فصلنامه‌ی تحلیلی خبری - زمستان ۱۴۰۰



۵  
روند امنیت سایبری  
سال ۲۰۲۲ که باید  
مراقبش باشیم

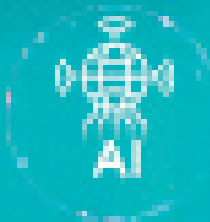

۶  
اپراتورهای  
مخابراتی و  
امنیت نسل پنجم

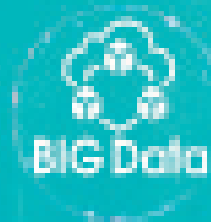
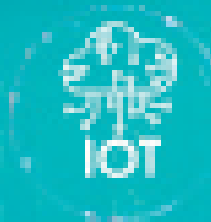

۷  
افزایش  
میزان پذیرش  
اعتماد صفر

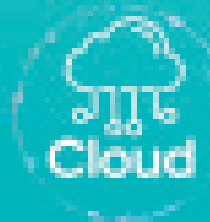

۸  
امن سازی سیستم‌های  
هوش مصنوعی با  
استحکام متخصص



نوآوری در موضوع امنیت سایبری به اندازه خود امنیت سایبری مهم و حیاتی است. این امر به دلیل سرعت تغییرات فناورانه در هر دو سوی امنیت سایبری - هم از سمت سازمان‌ها و کسب‌وکارهایی که به دنبال امن شدن داده و شبکه خود هستند و هم از سمت تهدیدکنندگان و تخریبگران - است. اما نکته اینجاست که تهدیدکنندگان اغلب از روش‌ها و فناوری‌های پیشرفته‌تری استفاده می‌کنند و فناوری امنیت سایبری و کنشگران این حوزه را مجبور به تغییر می‌کنند. تغییری که جز با نوآوری قابل حصول نخواهد بود. به علاوه، همه‌گیری کرونا نشان داد که چگونه بحران‌ها می‌توانند مردم را وادار به استفاده هر چه بیشتر از راه‌حل‌های اینترنتی و موبایل کنند. این وضعیت برای اپراتورهای شبکه همراه، محرکی برای کسب و کار بهتر بود. با این حال، اتکای فزاینده به تلفن همراه می‌تواند شمشیر دولبه‌ای برای اپراتورها و مشتریان سازمانی آنها باشد. در واقع، افزایش نقاط پایانی سلولی (از جمله دستگاه‌های متصل به اینترنت اشیا) و استفاده روزافزون از آنها، با انفجاری در حملات سایبری و حمله به شبکه‌های مخابراتی و اینترنتی عمومی و خصوصی، همراه شده است.

از سوی دیگر شبکه‌های تلفن همراه نسل بعدی، باید سرعت‌های بالاتر و تاخیر کمتری را ارائه دهند و به این ترتیب نحوه استفاده جامعه از فناوری را به طرز چشمگیری تغییر خواهند داد. از آنجا که این سطح از اتصال، چالش‌ها و خطرات جدیدی را به همراه دارد، رهبران امنیت سایبری اپراتورها در خط مقدم برای نوآوری و فرصت‌های جذاب توسعه برای افزایش ایمنی و امنیت برای تمام ارکان جامعه و مشتریان سازمانی خود خواهند بود. امری که بر لزوم ارتباط نظام‌مند بخش امنیت شبکه‌های تلفن همراه با اکوسیستم نوآوری و شرکت‌های دانش‌بنیان و نوآفرین تاکید دارد.



نشانی: تهران، بلوار افریقا، خیابان یزدان پناه، نبش کوچه دبیر، پلاک ۳  
کدپستی ۱۹۶۸۸۷۳۱۰۹ - مرکز تحقیق و توسعه همراه اول  
تلفن: ۰۲۱-۸۶۰۸۷۱۹۲ و ۰۲۱-۸۶۰۸۷۱۹۸  
تلفکس: ۰۲۱-۸۸۶۶۴۴۳۸

## مصاحبه Interview

- مصاحبه با مدیرعامل شرکت نامدار، هولدینگ امنیتی زیرمجموعه همراه اول  
امنیت فاوا، امیدها و انتظارات ..... ۱۰
- مصاحبه با دکتر حسن قدس دبیر کمیسیون برنامه ریزی و ارتباطات کانون هماهنگی دانش، صنعت و بازار افتا:  
بومی سازی، پاسخی درخور به چالش های امنیتی فناورانه ..... ۱۴

## رصد فناوری Technology Scouting

- امنیت شبکه 5G ..... ۲۰
- امنیت سایبری مش ..... ۲۶
- اپراتورهای مخابراتی و امنیت نسل پنجم ..... ۳۰
- مجازی سازی توابع شبکه و امنیت ..... ۳۸
- محاسبات با حفظ حریم خصوصی ..... ۴۳
- دیتا فابریک ..... ۵۰
- امنیت محاسبات لبه موبایل ..... ۵۴

## ابزار فناوری Technology tools

- بلک هت ..... ۶۲
- کنفرانس RSA ..... ۶۶

## اخبار فناوری Technology News

- افزایش میزان پذیرش اعتماد صفر ..... ۷۲
- اشکال جدی ارتقای سطح دسترسی لاینوکس که به مدت ۱۲ سال پنهان مانده بود ..... ۷۵
- امن سازی سیستم های هوش مصنوعی با استحکام متخاصم ..... ۷۶
- مدیران ارشد امنیت اطلاعات چگونه برای مقابله با تهدیدات در ۲۰۲۲ آماده می شوند؟ ..... ۷۹
- LockBit باج افزاری مودی که حتی به سرورهای لاینوکس هم حمله می کند ..... ۸۲
- افزایش چشمگیر حملات فیشینگ با استفاده از افزونه های Excel XLL ..... ۸۴
- مایکروسافت ..... ۸۶
- رونود امنیت سایبری سال ۲۰۲۲ که باید مراقبش باشیم ..... ۹۰
- راهنمای مطالب ارسالی به فصلنامه فناوری همراه ..... ۹۰

# همراه فناوری

NO. ۴

fanavari hamrah

■ فصلنامه‌ی خبری تحلیلی  
■ زمستان ۱۴۰۰ ■ شماره‌ی چهارم  
■ قیمت: ۵۰ هزار تومان

مدیر مسئول: حمید بهروزی

سر دبیر: وحید شاه منصور

ناظر اجرایی: محمدمهدی قوچانی

ناظر تخصصی: محمداسحاق میرزاپور

دبیر کمیته تخصصی:

امید توکلی

راهبران اجرایی: مهدی اشکانی

و فرنوش مرتضوی

همکاران این شماره (بر اساس حروف الفبا):

امید توکلی، محمد حق نگهدار، حامد فاضل،

محمدمهدی قطبی، فرنوش مرتضوی

و امید نکویی زاده

گرافیک: اینفوگرافی و پوستر:

سیدعلی میرعلی مرتضایی



## نوآوری، کلید آینده امن

هیچ کس حمله سایبری و تهدیدهای این حوزه را دوست ندارد، ولی وجود آنها یک چیز را برای ما به ارمان می آورد: یک روحیه نوآور حقیقی! در واقع هر شرکت، مجموعه و نهادی برای آنکه بتواند از خودش در برابر تهدیدهای سایبری دفاع کند، باید پایه پای فناوری‌های نو و توسعه‌های آتی آنها دست به نوآوری در حوزه امنیت بزند.

این مهم در حیطه فعالیت اپراتورهای تلفن همراه که امروزه فراهم آورنده زیرساخت ارتباطی پر سرعت و خدمات نوین دیجیتال هستند، بیش از هر زمان دیگری احساس می‌شود. به این ترتیب یکی از حیاتی‌ترین ویژگی‌های متخصصین امنیت در تمام حوزه‌ها از جمله اپراتورهای تلفن همراه آن است که در عمل نوآور باشند و به شکل آینده‌نگرانه و پیش‌دستانه در این حوزه فعالیت کنند.

### نوآوری و امنیت سایبری

اگر بخواهیم به ارتباط نوآوری و امنیت سایبری بپردازیم، می‌توان گفت هر دو در خدمت هم هستند و خدمات متقابلی به یکدیگر می‌رسانند. به بیان دیگر، آنچه از نوآوری در فضای فناوری‌ها و راهبردها رخ می‌دهد می‌تواند در کنار هم منجر به جهانی امن تر برای شبکه‌ها، کامپیوترها، داده، سیستم‌های مالی و غیره

هیچ کس حمله سایبری و تهدیدهای این حوزه را دوست ندارد، ولی وجود آنها یک چیز را برای ما به ارمان می آورد: یک روحیه نوآور حقیقی! در واقع هر شرکت، مجموعه و نهادی برای آنکه بتواند از خودش در برابر تهدیدهای سایبری دفاع کند، باید پایه پای فناوری‌های نو و توسعه‌های آتی آنها دست به نوآوری در حوزه امنیت بزند. طی دهه اخیر، نوآوری‌های حوزه امنیت سایبری یک زیرساخت جدید در دفاع در برابر تهدیدها پیش روی دولت‌ها و شبکه‌های کسب و کار قرار داده است. به ویژه با همه‌گیری ویروس کرونا و فراگیر شدن دور کاری، اهمیت یک نظام به‌روز و نوآور در حوزه امنیت سایبری بیش از هر زمان دیگری آشکار شده است. همچنین، سرعت تحول دیجیتال در کنار ظهور مداوم فناوری‌های نو، شمار حملات سایبری را طی سال‌های اخیر به طرز قابل توجهی افزایش داده و دلیل دیگری بر لزوم نوآوری در حوزه امنیت سایبری است.



شکل ۱- سه جریان اصلی R&D در کشورها

در حالی که بخش کسب و کار، اکثریت قریب به اتفاق تحقیقات کاربردی و توسعه تجزیه و فناوری اطلاعات و ارتباطات را انجام می‌دهد، دانشگاه‌ها عمدتاً در تحقیقات پایه شرکت می‌کنند و نوآوری، تا حد زیادی به همکاری بین همه این کنشگران وابسته است: دولت، کسب و کارها و دانشگاه.

در اواخر دهه ۱۹۸۰ مفهوم نظام ملی نوآوری (NIS) در علم اقتصاد و مدیریت، منبعت از همین همکاری بین کنشگران مختلف در یک حوزه دانشی و فناورانه شکل گرفت. این مفهوم به ما اجازه می‌دهد تا کل محدوده فعالیت کنشگران و تعاملات بین آنها را در سطح ملی در کشورهای مختلف تحلیل کنیم.

در این بخش به راهبردهای نوآورانه و نظام نوآوری امنیت سایبری رژیم اشغالگر قدس و بریتانیا که در بین ۱۰ کشور برتر نوآوری در حوزه امنیت سایبری هستند (به ترتیب پنجم و هشتم) می‌پردازیم.

یکی از معیارهای رایج برای سنجش توان نوآوری کشورها، اندازه‌گیری بودجه تحقیق و توسعه به عنوان درصدی از تولید ناخالص داخلی (GDP) است. با این معیار، در شکل ۲، مقایسه‌ای بین اصطلاحاً شدت تحقیق و توسعه در کشورهای سازمان همکاری و توسعه اقتصادی (OECD)، کشورهای عضو اتحادیه اروپا و سایر اقتصادهای جهان به تصویر کشیده شده است که

شود. در واقع امنیت سایبری امروزه به یک مأموریت حیاتی برای دولت‌ها و سازمان‌ها در سرتاسر جهان تبدیل شده است. آنطور که پیمایش سال ۲۰۲۰ شرکت PWC نشان می‌دهد: «تقریباً تمام (۹۶ درصد) سازمان‌های مورد مطالعه اعلام کرده‌اند که راهبرد جدیدی برای امنیت سایبری خود بعد از ظهور کووید-۱۹ تنظیم کرده‌اند. از این میان حدود نیمی از آنها امنیت سایبری را در تمام تصمیم‌های سازمان خود لحاظ کرده‌اند - که این رقم حدود ۲۵ درصد بیشتر از رقم به دست آمده در پیمایش سال گذشته (۲۰۱۹) است.» بیایید کمی به این عدد بیاندیشیم. تقریباً نیمی از کسب و کارها موضوع امنیت سایبری را در تک تک تصمیمات خود لحاظ می‌کنند.

از سوی دیگر، این امنیت سایبری است که سازمان‌ها و کسب و کارها را توانمند می‌کند تا در جهان دیجیتال ایفای نقش کنند و دست به نوآوری‌های مختلف بزنند. در واقع اگر سازمانی نتواند در برابر تهدیدهای سایبری دفاع مناسبی داشته باشد، عملاً امکان فعالیت خود را از دست می‌دهد. توانایی دولت‌ها و سازمان‌ها در این حوزه در نحوه عملکرد و کارآمدی آنها کاملاً موثر است. آنطور که جیمز نان پرایس، مدیر خدمات ریسک سایبری دیلویت می‌گوید: «ما همه در یک قایق هستیم. دیجیتال و سایبر تقریباً در همه چیز رسوخ کرده؛ جهان، جهان دیجیتال است؛ جهان روی سر پنجه امنیت سایبری می‌چرخد.»

### نظام نوآوری کشورها در امنیت سایبری

همان‌طور که پیش از این گفته شد امنیت سایبری موثر، نیازمند سطحی از نوآوری است که شیوه‌ها و فرآیندهای جاری را متحول کند. اما نوآوری اتفاقی نیست؛ نوآوری اغلب نتیجه سیستماتیک یک اکوسیستم فعال و پویاست. اکوسیستمی که هر سه جریان اصلی تحقیق و توسعه را که در شکل ۱ به تصویر کشیده شده است، حمایت کرده و بر اساس یک راهبرد کلان، آنها را در فرآیند تجاری‌سازی تبدیل به محصولات و خدماتی کند که در نتیجه آنها امنیت سایبری کشور ارتقا یابد.

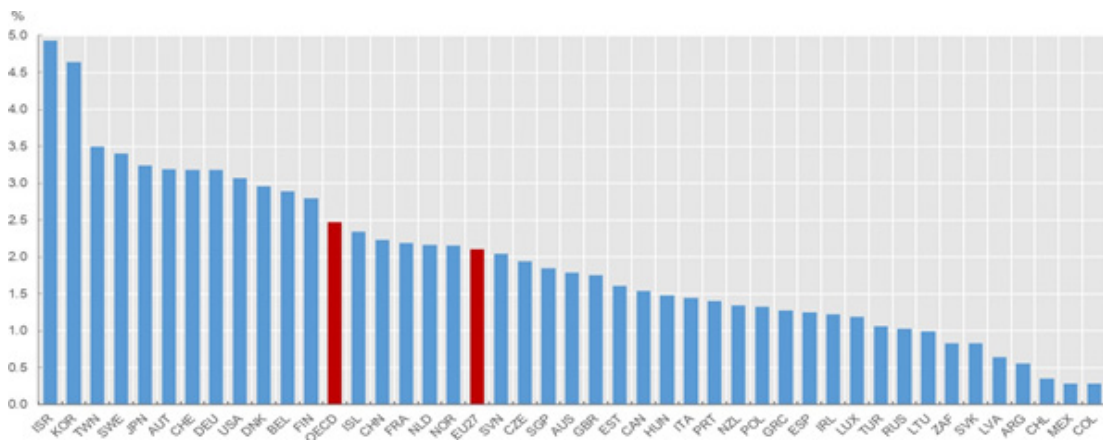

شکل ۲- مقایسه شدت R&D در کشورهای عضو OECD و سایر اقتصادها در سال ۲۰۱۹-۲۰۲۰ [۱]



تفاوت معناداری را در این معیار برای رژیم اشغالگر قدس نسبت به سایرین نشان می‌دهد. در حالی که به طور متوسط در سال ۲۰۱۹، کشورها حدود ۲ درصد از GDP خود را هزینه تحقیق و توسعه می‌کردند، این میزان برای رژیم صهیونیستی نزدیک به ۵ ثبت شده است. در کشور ما بر اساس اسناد بالادستی و نقشه جامع علمی کشور تا پایان سال ۱۴۰۴، باید چهار درصد تولید ناخالص داخلی را اعتبارات پژوهشی تشکیل دهد و سهم بخش خصوصی در تامین هزینه‌های تحقیقات هم، دو درصد تولید ناخالص داخلی در نظر گرفته شده است؛ هر چند در عمل و در بودجه پیشنهادی دولت‌ها در ادوار مختلف این میزان محقق نشده است.

در رژیم صهیونیستی، بخش قابل توجهی از این بودجه تحقیقاتی صرف موضوع امنیت سایبری می‌شود. یکی از مهم‌ترین دلایل این میزان بالای سرمایه گذاری در حوزه امنیت سایبری توسط رژیم اشغالگر قدس، حجم زیاد تهدیدات و حملات به آن است. گزارش شرکت مشاوره امنیت سایبری F5 مدعی است در سال ۲۰۲۰، رژیم اشغالگر قدس بیش از هر منطقه‌ای در جهان، تحت حملات سایبری بوده است. فقط در سال ۲۰۱۵ بیش از ۱۰۰ استار تاپ امنیت سایبری در اسرائیل شکل گرفت که ۷۸ مورد از آنها حدود ۴۰۰ میلیون دلار جذب سرمایه کردند و به گفته رییس دفتر امنیت سایبری این رژیم (INCB) یک رکورد در این سال به لحاظ تعداد استار تاپ و جذب سرمایه ثبت شد. در همین سال هشت شرکت در حوزه امنیت سایبری توسط سرمایه گذاران خارجی در مجموع به مبلغ ۷۰۰ میلیون دلار خریداری شد.

به علاوه، صادرات شرکت‌های رژیم صهیونیستی از حدود ۲۰۰ میلیون دلار در دهه گذشته به حدود ۱۰ میلیارد دلار در سال ۲۰۲۰ بالغ شده است، یعنی پنج برابر و در رتبه دوم جهان پس از ایالات متحده. رکورد دیگر این رژیم مربوط به تعداد استار تاپ‌هاست. با حدود ۶۰۰۰ استار تاپ فعال در حوزه فناوری، تل‌آویو بهترین شهر خارج از ایالات متحده برای شرکت‌های نوپا نام گرفته است.

در سال ۲۰۱۰، نیروی ملی اقدام سایبری، سوالی را مبنی بر چگونگی افزایش انگیزه‌ها برای توسعه فناوری سایبری و تبدیل این رژیم به یکی از پنج اقتصاد برتر این حوزه مطرح کرد. پاسخی که ۸۰ متخصص شاغل در ۸ کمیته بعد از ۶ ماه بررسی موضوع به این سوال دادند، افزایش همکاری در اکوسیستم این رژیم شامل دولت، ارتش، دانشگاه و صنعت بود. این پیشنهاد مورد پذیرش قرار گرفت و راهبردهایی در این زمینه تدوین شد. همچنین با تاکید بر R&D در سایبر پیشرفته، اداره سایبر ملی (INBC) با دو ماموریت شکل گرفت: ارتقای تحقیق و توسعه در موضوع فضای سایبری و رشد صنعت سایبری بر پایه صادرات. به علاوه، از ابتدای سال ۲۰۱۷، پنج دانشگاه این رژیم با حمایت INBC مرکز تحقیقات سایبری تاسیس کردند. هر چند INBC تقریباً نیمی از بودجه این مراکز را تامین می‌کند اما تخصیص بودجه درون نهادی هر مرکز به صورت مستقل از دخالت دولتی و با معیارهای

آکادمیک و تحقیقات عالی صورت می‌پذیرد تا به این ترتیب از دستوری شدن فرآیند نوآوری جلوگیری شود. این در حالی است که این مراکز دانشگاهی به جز تحقیق در علوم و مهندسی، به تحقیقات در حوزه سیاستگذاری و تلاش برای ارتقای سطح دانش عمومی هم ورود کرده‌اند.

## راهبردهای اصلی نظام نوآوری رژیم صهیونیستی در حوزه امنیت سایبری موارد ذیل را شامل می‌شود:

### تسهیلگری دولت در حوزه امنیت سایبری

شاید بتوان گفت مهم‌ترین نقش را در نظام نوآوری امنیت سایبری این رژیم، دولت بر عهده دارد. پارک فناوری‌های پیشرفته شهر بیر-شوا به عنوان محل گردهم آوردن علایق، نیازها و توانمندی‌های بخش‌های دولتی و خصوصی در حوزه امنیت سایبری شناخته می‌شود. به علاوه، این رژیم با هدف جذب نیروهای متخصص و افراد مستعد در حوزه امنیت سایبری، موفق شده است شرکت‌های بین‌المللی مانند اوراکل، IBM و دویچه تلکام را متقاعد به ساخت مراکز تحقیقاتی خود در این پارک کند. همچنین آزمایشگاه‌های پیشرفته، مانند موسسه ملی تحقیقات سایبری، ادارات دولتی پاسخگوی فوری در این حوزه و بنگاه‌های سرمایه گذاری خطر پذیر (VCها) هم در این پارک مستقر هستند. یکی دیگر از تسهیلات دولتی در این حوزه، اعطای ۲۰ درصد از دستمزد نیروی متخصص امنیت سایبری در شرکت‌های خصوصی مستقر در پارک از سوی دولت است.

### آموزش امنیت سایبری در مدارس و دانشگاه‌ها

یکی از پایه‌ای‌ترین مبنای هر سیستم دفاع سایبری، موضوع آموزش و توانمند کردن جمعیت از نقطه نظر فناوری و تهدیدات این حوزه است. این آموزش‌ها در رژیم اشغالگر قدس از دوران راهنمایی آغاز می‌شود و در آزمون ورودی دوره دبیرستان هم مورد ارزیابی قرار می‌گیرد. به علاوه، تعداد زیادی رشته دانشگاهی در مقطع لیسانس در حوزه امنیت اینترنت هم ایجاد شده است.

### آینده‌نگری

دولت رژیم صهیونیستی به کمک اتاق فکرهای متعدد خود، مصمم به تبدیل شدن به یک ابرقدرت حوزه امنیت سایبری است. آژانس فضایی این رژیم در کنار نیروی ملی اقدام سایبری و شورای ملی تحقیق و توسعه، اکوسیستمی را شکل داده‌اند تا در زمان افزایش تهدیدهای اینترنتی، مقامات را مطلع کرده و اطلاعات لازم را به آنها برساند. پیشدستی و آینده‌نگری یکی از موارد حیاتی در موفقیت امنیت سایبری کشورهاست.

### تبدیل ارتش رژیم صهیونیستی به یک مرکز رشد استار تاپی

این رژیم، ماموریت‌هایی از جنس نقش‌آفرینی در اکوسیستم

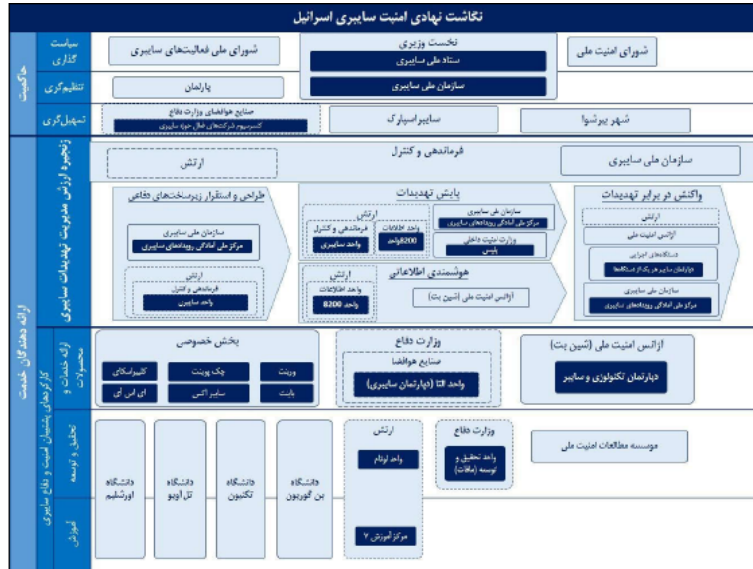

شکل ۳- نگاشت نهادی امنیت سایبری رژیم صهیونیستی- [۸]

نوآوری امنیت سایبری را به ارتش خود سپرده است تا به این ترتیب بخشی از بودجه این نهاد نظامی صرف نوآوری شود و از سوی دیگر بخشی از اهداف امنیتی در حوزه سایبر محقق شود. این راهبردها و ارتباط و تعاملات نهادها و کنشگران در نگاشت نهادی امنیت سایبری این رژیم در شکل ۳ به نمایش درآمده است.

گفتنی است یکی از شرکت‌های جهانی این رژیم با نام آلوت (Allot) راهکارهای هوشمندی شبکه و SECaaS را به تعدادی از اپراتورها و شرکت‌های مخابراتی در سراسر جهان می‌فروشد. نام اپراتورهای مشتری این شرکت به دلایل امنیتی فاش نمی‌شود اما راهکارهای ارائه شده از سوی این شرکت منجر به ارائه خدمات امنیت سایبری و کنترل والدین به مشترکین این اپراتورها شده است. اپراتورها و شرکت آلوت در درآمد ماهیانه ناشی از فروش این خدمات با هم شریک هستند.

ساله تدوین شد. در این راهبرد مقرر شد در زیرساخت‌های ملی و حیاتی، دولت با متولیان و اپراتورهای این زیرساخت‌ها به صورت مشترک برنامه مدیریت مخاطرات سایبری را پیش برد. به علاوه، مقرر شد کسب و کارها در هر حوزه و با هر اندازه‌ای بتوانند در قالب طرح‌های مختلف از جمله طرح الزامات سایبری (Cyber Essentials Scheme) به تناسب از راهنمایی متخصصین با حمایت دولت بهره‌مند شوند.

در انگلستان، نخستین بار چند ماه بعد از رژیم صهیونیستی و در سال ۲۰۱۱، راهبرد ملی امنیت سایبری برای یک بازه پنج



شکل ۴- اهداف راهبرد امنیت سایبری (۲۰۲۱ انگلستان) - [۴]

تدوین کرد تا کشور را به لحاظ امنیت سایبری، منطبق بر قوانین و پاسخگو کند.

بر اساس راهبرد ۲۰۲۱ امنیت سایبری انگلستان، مقرر شد تمام دستگاه‌های دولتی در برابر آسیب‌ها و حملات تا پیش از سال ۲۰۳۰ تاب‌آور باشند. پنج هدف این راهبرد کلان که سال گذشته مصوب شد در شکل ۴ به تصویر کشیده شده است. به‌علاوه، این راهبرد شامل پنج اقدام اولویت‌دار بر اساس پنج هدف اصلی برای حصول به دستاوردهای مد نظر دولت تا سال ۲۰۲۵ به شرح زیر است:

### رکن ۱- تقویت اکوسیستم سایبری کشور

این رکن از راهبرد با در پی گرفتن یک رویکرد کل‌نگر به جامعه، متمرکز بر بهره‌مندی بخش‌های مختلف کشور از توسعه بخش امنیت سایبری است. منطبق با هدف شماره ۵، افزایش مهارت‌ها و توسعه استعداد‌های جامعه و حصول اطمینان از تقویت و تنوع نیروی کار سایبری از دیگر اقداماتی است که در این رکن راهبرد قابل تعقیب است. تشکیل هیات مشورتی سایبر ملی متشکل از رهبران ارشد فعال در بخش خصوصی، برای به چالش کشیدن، حمایت و آگاه‌سازی رویکرد دولتی به این حوزه، از اقدامات صورت گرفته در این بخش است.

### رکن ۲- ایجاد یک کشور دیجیتال تاب‌آور و موفق

غایت این رکن، کاهش مخاطرات سایبری است تا کسب و کارها بتوانند از مزایای اقتصادی فناوری دیجیتال را حداکثر بهره‌بردارند و شهروندان هم امن‌تر و مطمئن‌تر، تبادل داده کنند.

این رکن راهبردی سه جنبه کلیدی را برای مفهوم تاب‌آوری سایبری تعیین می‌کند: (۱) مخاطره سایبری باید فهم شود. (۲) اقداماتی برای ایمن‌سازی سامانه‌ها و پیشگیری و مقاومت در برابر حملات سایبری انجام شود. و (۳) دولت و سازمان‌ها برای به حداقل رساندن تأثیر حملاتی که اتفاق می‌افتد، آماده و تاب‌آور باشند. این رکن متمرکز بر تغییرات رفتاری با هدف ارتقای امنیت سایبری است که ممکن است این امر شامل قانون‌گذاری هدفمند برای بخش‌هایی باشد که پتانسیل حمله سایبری به آنها بیشتر است.

بر اساس این رکن، دولت اذعان دارد که باید رهبری امنیت سایبری کشور را بر عهده گرفته و امنیت سایبری بخش دولتی را به عنوان بهترین نمونه عملی (Best Practice) در کشور تقویت کند. همچنین دولت باید بر فرآیندهای مدیریت ریسک موثرتر، پاسخگویی بیشتر، سیستم‌ها، شبکه‌ها و خدمات نظارتی جامع‌تر، واکنش سریع‌تر و مقیاس‌پذیر به حوادث و سرمایه‌گذاری بیشتر در تقویت مهارت‌ها، دانش و فرهنگ، متمرکز شود. برای این مهم، قدم‌آغازین می‌تواند مشاوره در مورد اصلاحات در قوانین شبکه و سیستم‌های اطلاعاتی، اجرای چارچوب امنیتی جدید برای شرکت‌های مخابراتی و اپراتورهای تلفن همراه انگلستان و توسعه یک چارچوب قانونی متناسب برای اطمینان از اینکه سامانه انرژی هوشمند آینده انگلستان در برابر تهدیدات سایبری ایمن و مقاوم است، باشد.

### رکن ۳- حرکت به سمت فناوری‌های پیشرو و حیاتی برای ایجاد یک قدرت سایبری

این رکن تصدیق می‌کند که برای انگلستان، دنبال کردن مزیت استراتژیک در علم، فناوری و نوآوری، پیش‌شرطی برای دستیابی به اهداف گسترده‌تر به عنوان یک قدرت سایبری خواهد بود. برای ایجاد و حفظ مزیت رقابتی در فناوری‌های مرتبط با امنیت سایبری، گسترش قابلیت‌های تحقیقات و نوآوری انگلستان (از جمله مرکز ملی امنیت سایبری (NCSC)) با تمرکز بر فناوری‌های نوظهور مورد نظر است تا رویکردهایی ترویج شود که امنیت را در فناوری‌های جدید به صورت «ایمن در طراحی» (Secure-by-Design) فراهم می‌کند. همچنین بر این اساس، دو لایحه زیرساخت‌های امنیت محصول و زیرساخت ارتباطات برای اعمال حداقل استانداردهای امنیتی در همه محصولات جدید قابل اتصال که در انگلستان فروخته می‌شوند، اجرا خواهد شد.

### رکن ۴- رهبری جهانی

مطابق این رکن، فعالیت انگلستان در فضای سایبری یکی از ملاحظات کلیدی در سیاست خارجی دولت خواهد بود. راهبرد کلان امنیت سایبری انگلستان با نگاهی واحد و یکپارچه به اجزای دولت، متعهد به سرمایه‌گذاری و بهره‌مندی بیشتر از صنعت و دانشگاه است. تمرکز بر حفاظت از زنجیره‌های تامین بین‌المللی و زیرساخت‌های حیاتی، پیشبرد استفاده امن از فناوری‌های دیجیتال و همکاری با شرکای صنعتی از دیگر اقدامات کلیدی مرتبط با این رکن است. در همین چارچوب، همکاری انگلستان با سازمان‌ها و شرکات‌های چندجانبه از جمله سازمان ملل، فایو آیز (اتحادیه امنیتی و اطلاعاتی شامل پنج کشور از جمله انگلستان)، ناتو و G7 ادامه خواهد یافت.

به علاوه، ایجاد یک کمیسیون بین‌المللی بهداشتت سایبری برای حفاظت از منافع و شهروندان انگلستان در خارج از کشور از دیگر برنامه‌های این راهبرد است تا با تعریف ماموریتی بین‌المللی، هزینه فعالیت‌های مخرب مانند هک، سرقت داده و باج‌افزار را افزایش دهد.

### رکن ۵- ارتقای امنیت کشور در فضای سایبری از طریق امنیت سایبری

این رکن شامل نگرانی‌هایی در مورد تهدیدات در فضای سایبری (به عنوان مثال برای فعالیت‌های آنلاین)، تهدیداتی برای انگلستان و شرکای از طریق فضای سایبری (به عنوان مثال برای شبکه زیرساخت‌های حیاتی ملی)، و تهدیداتی برای عملکرد زیرساخت‌های سایبری بین‌المللی است.

بر این اساس، دولت از طریق برنامه آفند و پدافند سایبری ملی، روی قابلیت‌های سایبری آفندی هم سرمایه‌گذاری کرده و با ایجاد قابلیت‌های تشخیص و ارزیابی تهدید در سطح جهانی، به دنبال مختل کردن و افزایش هزینه‌میزبانی فعالیت‌های سایبری مجرمانه و خصمانه برای سایر کشورها است. مرکز ملی امنیت

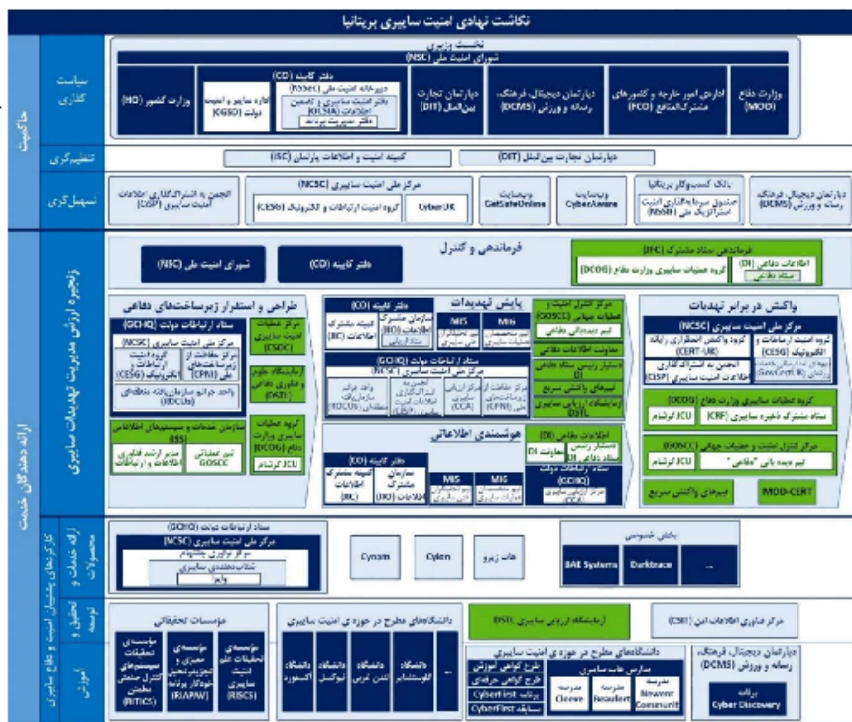

شکل ۵- نگاشت نهادی امنیت سایبری انگلستان- [۷]

سایبری (NCSC) همچنین در حال بررسی راه‌هایی برای ردیابی تهدیدات در حال ظهور است. این مرکز در این زمینه با موسسه آلن تورینگ (Alan Turing Institute) برای استفاده از یادگیری ماشینی برای شناسایی انواع خاصی از حملات سایبری همکاری می‌کند.

ارکان راهبردی و اقدامات کلیدی اشاره شده و نقش نهادهای مختلف انگلستان در پیشبرد اهداف راهبردی این کشور را در نگاشت نهادی امنیت سایبری در شکل ۵ می‌توان مشاهده کرد.

خصوصی، همراه شده است. سال ۲۰۲۱، GSMA سومین گزارش سالیانه تهدیدات اپراتورهای شبکه را منتشر کرد. بر اساس این گزارش، از سال ۲۰۲۰ و با شروع همه‌گیری کرونا و افزایش استفاده از فضای مجازی، تهدیدها و حملات به شبکه‌های موبایل بالا گرفت و در سال بعد هم ادامه یافت. این مخاطرات، در حالی شدت گرفته است که حوزه‌های مخاطرات سنتی همچنان روی اپراتورها فشار وارد می‌کند.

شبکه‌های تلفن همراه ثابت کرده‌اند که در میزان ترافیک و خدماتی که بر عهده دارند و موجب افزایش عملیات‌هایشان شده، بسیار تاب آور هستند. طی دو سال گذشته، شبکه‌های تلفن همراه از سلامت اقتصادی و اجتماعی جامعه که با کووید-۱۹ به چالش کشیده شد، حمایت کردند؛ وظیفه‌ای سنگین که انگیزه‌های صنعت را برای شناسایی و کاهش تهدیدات امنیتی، قوت بخشید. بسیاری از تهدیدات امنیتی شبکه قابل پیش‌بینی هستند و با پیشگیری مناسب، اقدامات ادامه‌دار و هوشیاری، می‌توان میزان خطر آنها را کاهش داد. ترندهای فعلی که به سمت شبکه‌های باز تر و مجازی تر است، روی رویکردهای امنیتی هم اثر گذار بوده است. رویکردهای جدید امنیت را از طریق مردم، فرآیندها و فناوری و از طریق چرخه کامل عمر از تعریف خدمات، استقرار، عملیات و در نهایت انحلال، مدیریت می‌کند.

صنعت شبکه‌های مخابراتی سیار می‌داند که با هیچ تهدید امنیتی نمی‌توان به صورت مجزا مقابله کرد و تهدیدکنندگان به به سوءاستفاده از آسیب‌پذیری‌ها در فناوری‌ها و فرآیندهای مستقر

نقش اپراتورهای شبکه تلفن همراه در امنیت سایبری امروزه صنعت تلکام به عمق فعالیت‌های روزمره افراد، کسب و کارها و دولت‌ها نفوذ کرده است. مخابرات، تقریباً در همه شئون زندگی امروز حضور دارد و پایه‌ای را شکل داده که همه ارکان حیاتی دیگر جامعه روی آن زیرساخت عمل می‌کنند. همین امر موجب جذابیت این صنعت برای حمله‌کنندگان سایبری است.

به‌علاوه، همه‌گیری کرونا نشان داد که چگونه بحران‌ها می‌توانند مردم را به استفاده هر چه بیشتر از راه‌حل‌های اینترنتی و موبایل کنند. این وضعیت برای اپراتورهای شبکه همراه، محرکی برای کسب و کار بهتر بود. با این حال، اتکای فزاینده به تلفن همراه می‌تواند شمشیر دولبه‌ای برای اپراتورها و مشتریان سازمانی آنها باشد. افزایش نقاط پایانی سلولی (از جمله دستگاه‌های متصل به اینترنت اشیا) و استفاده روزافزون از آنها، با انفجاری در حملات سایبری، و حمله به شبکه‌های مخابراتی و اینترنتی عمومی و

**نقش اپراتورهای شبکه تلفن همراه در امنیت سایبری**

امروزه صنعت تلکام به عمق فعالیت‌های روزمره افراد، کسب و کارها و دولت‌ها نفوذ کرده است. مخابرات، تقریباً در همه شئون زندگی امروز حضور دارد و پایه‌ای را شکل داده که همه ارکان حیاتی دیگر جامعه روی آن زیرساخت عمل می‌کنند. همین امر موجب جذابیت این صنعت برای حمله‌کنندگان سایبری است.

به‌علاوه، همه‌گیری کرونا نشان داد که چگونه بحران‌ها می‌توانند مردم را به استفاده هر چه بیشتر از راه‌حل‌های اینترنتی و موبایل کنند. این وضعیت برای اپراتورهای شبکه همراه، محرکی برای کسب و کار بهتر بود. با این حال، اتکای فزاینده به تلفن همراه می‌تواند شمشیر دولبه‌ای برای اپراتورها و مشتریان سازمانی آنها باشد. افزایش نقاط پایانی سلولی (از جمله دستگاه‌های متصل به اینترنت اشیا) و استفاده روزافزون از آنها، با انفجاری در حملات سایبری، و حمله به شبکه‌های مخابراتی و اینترنتی عمومی و

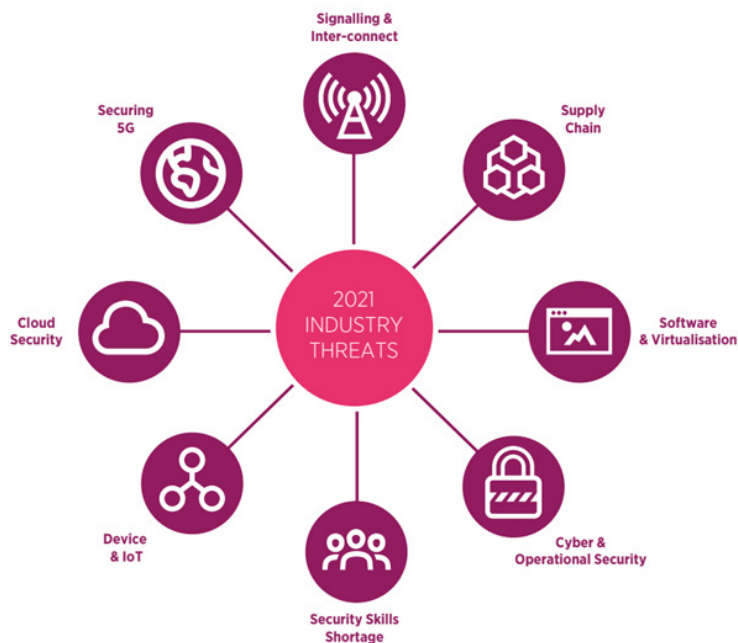

شکل ۶- مهم‌ترین موضوعات امنیتی صنعت تلکام در سال ۲۰۲۱- [۶]

است. بر این اساس، امنیت شبکه‌های مخابرات بسیار باید پیوسته در حال تکامل بوده و به شکلی پویا و نوآورانه با تغییرات ایجاد شده در تهدیدها خود را وفق دهد. به علاوه، مهم‌ترین موضوعات امنیتی صنعت برای سال ۲۰۲۱، موارد ذکر شده در شکل ۶ اعلام شد.

شده ادامه خواهند داد تا به هدف خود برسند. در مواجهه با این تهدید مداوم، توسعه یک برنامه گسترده بسیار حیاتی است. آژانس اتحادیه اروپا برای امنیت سایبری (ENISA) با هدف درک تهدیدهای در حال تحول پیش روی صنعت، گزارش‌های جامعی در مورد تهدید سایبری و بخصوص 5G منتشر کرده

## جمع‌بندی و پیشنهاد

نحوه استفاده جامعه از فناوری را به طرز چشمگیری تغییر خواهند داد. از آنجا که این سطح از اتصال، چالش‌ها و خطرات جدیدی را به همراه دارد، رهبران امنیت سایبری اپراتورها در خط مقدم برای نوآوری و فرصت‌های جذاب توسعه برای افزایش ایمنی و امنیت برای تمام ارکان جامعه و مشتریان سازمانی خود خواهند بود. امری که بر لزوم ارتباط نظام‌مند بخش امنیت شبکه‌های تلفن همراه با اکوسیستم نوآوری و شرکت‌های دانش‌بنیان و نوآفرین تاکید دارد.

### منابع:

- [1] OECD Main Science and Technology Indicators 2021- [www.oecd.org/sti](http://www.oecd.org/sti)
- [2] Security through innovation. Cybersecurity sector as a driving force in the national
- [3] economic development- The Kosciuszko Institute 2017
- [4] Policy paper-Government Cyber Security Strategy: 2022 to 2030-Updated 17 February 2022
- [5] Guide to Developing a National Cybersecurity Strategy Strategic Engagement in Cybersecurity 2nd Edition 2021
- [6] Mobile Telecommunications Security Landscape- GSMA 2021

[۷] کتاب نظام مدیریت امنیت سایبری انگلیس - صافتا - ۱۳۹۷

[۸] کتاب نظام مدیریت امنیت سایبری رژیم صهیونیستی -

صافتا - ۱۳۹۷

دیدیم که نوآوری در موضوع امنیت سایبری به اندازه خود امنیت سایبری مهم و حیاتی است. این امر به دلیل سرعت تغییرات فناورانه در هر دو سوی امنیت سایبری - هم از سمت سازمان‌ها و کسب‌وکارهایی که به دنبال امن شدن داده و شبکه خود هستند و هم از سمت تهدیدکنندگان و تخریبگران - است. اما نکته اینجاست که تهدیدکنندگان اغلب از روش‌ها و فناوری‌های پیشرفته‌تری استفاده می‌کنند و فناوری امنیت سایبری و کنشگران این حوزه را مجبور به تغییر می‌کنند. تغییری که جز با نوآوری قابل حصول نخواهد بود.

همچنین دیدیم که کشورها از طریق رویکرد نوآوری باز و با ایجاد سازوکارهای همکاری در اکوسیستم برای تقویت امنیت سایبری ملی خود تلاش می‌کنند. با بررسی دو مورد از موفق‌ترین نظام‌های ملی نوآوری در حوزه امنیت سایبری (رژیم صهیونیستی و انگلستان) و بررسی راهبردهای کلان آنها در این حوزه، در مجموع می‌توان توسعه سازوکار همکاری بخش‌های دولتی و خصوصی، توسعه سازوکار همکاری بخش نظامی و صنعت، تدوین برنامه پابرجای تحقیق و توسعه و توسعه بازارها را به عنوان اصلی‌ترین اقدامات راهبردی با هدف نوآوری در امنیت سایبری با رویکرد سیستمی و باز در نظر گرفت.

همه اینها در حالی است که شبکه‌های تلفن همراه نسل بعدی، باید سرعت‌های بالاتر و تاخیر کمتری را ارائه دهند و به این ترتیب



مصاحبه با مدیر عامل شرکت نامدار، هولدینگ امنیت فاوا زیر مجموعه همراه اول

## امنیت فاوا، امیدها و انتظارها

در این شماره پای صحبت‌های مهندس رضا نوری عضو هیات مدیره و مدیر عامل شرکت توسعه امن فناوری نامدار - بزرگترین هولدینگ امنیت فاوا کشور - نشستیم. مهندس نوری که خود دانش آموخته فناوری اطلاعات و ارتباطات است و سابقه طولانی در بخش امنیت فناوری اطلاعات و ارتباطات کشور دارد، ضمن معرفی هولدینگ نامدار، به تبیین چالش‌ها و امیدها و انتظارها در این بخش پرداخته است.

## رویکرد شرکت نامدار در خصوص بومی سازی فناوری های پر کاربرد در صنعت کشور چیست؟

تمرکز هولدینگ نامدار بر حوزه تحقیق و توسعه و نوآوری است. از سوی دیگر، بومی سازی تجهیزات و سامانه های استراتژیک امنیتی در حوزه ICT با کاربری در سطح ملی از اصلی ترین وظایف این شرکت است.

به علاوه، پروژه های فناوریانه این هولدینگ با راهبری و اجرای تیم های علمی و اجرایی شرکت های دانش بنیان تابعه آن و مبتنی بر ظرفیت شرکت های خلاق و نوآور که همگی در ناحیه نوآوری شریف استقرار دارند انجام می شود.

بنابراین می توان گفت عمده فعالیت این شرکت چه در زمینه پژوهش و جذب فناوری های نوظهور و اجرای پروژه ها و تست و ارزیابی فناوری ها و چه در زمینه طراحی و توسعه امنیت تجهیزات، سامانه ها و پلتفرم های ICT و بومی سازی محصولات استراتژیک، همگی با اولویت بندی نیازهای گروه های مشتریان و با حمایت از تولید کنندگان توانمند داخلی و شرکت های نوپای صاحب فناوری های نوین انجام می شود.

## تاکنون چه اقدامات کلیدی و پروژه هایی در شرکت نامدار انجام شده و چه دستاوردهایی حاصل شده است؟

در موضوع توسعه بومی سازی محصول و راهکارهای احراز هویت، قرارداد موبایل کانکت، قرارداد ایجاد مرکز میانی بانک مرکزی (همکاری با خدمات انفورماتیک) و قرارداد ایجاد مرکز میانی بانک های عامل را در دست داریم. در حوزه ارائه خدمات نوآورانه امنیت ابری، قرارداد خدمات امنیت مدیریت شده (MSSP) و توسعه و تولید پلتفرم SECaaS از دستاوردهای شرکت است. همچنین با هدف توسعه همکاری با شرکت های گروه همراه اول، طرح هفت گانه امنیت در شرکت های مبین نت، افرانت، ناک، بهسا، ستاره اول، بهار تل، رفاه اول، کسب و کار هوشمند و جیرینگ انجام شده است.

به علاوه با هدف تامین نیازمندی های پروژه های زیرساختی شبکه ملی اطلاعات، دو موضوع موتور جستجو ملی ذره بین و اینترنت خانواده (Parent of Control) در شرکت نامدار پیگیری می شود.

در کنار اینها، بازوی اجرایی مرکز کاشف در انجام آزمون های ارزیابی امنیت بانک های کشور و ممیزی آن با هدف توسعه بازار بانک های کشور، مشارکت با معاونت نوآوری ریاست جمهوری برای صادرات

## لطفا شرکت نامدار را برای مخاطبین نشریه به اختصار معرفی کنید.

شرکت توسعه امن فناوری نامدار با رویکرد مدیریت تحقیقات حوزه امنیت فاوا و ارائه راهکارها، برنامه ها و سیاست های توسعه فناوری های امنیتی و همچنین جهت دهی و انتخاب روش های مناسب برای دستیابی به فناوری، به عنوان یکی از شرکت های زیرمجموعه شرکت ارتباطات سیار ایران (همراه اول) ثبت شده است.

این شرکت در سال ۱۳۹۲ با هدف ایجاد یک محیط تخصصی و پویا برای فعالیت در زمینه های مختلف امنیت فناوری اطلاعات و ارتباطات و اکوسیستم دیجیتال کشور، توسط همراه اول ایجاد شد. متعاقباً در سال ۱۳۹۶ و در راستای هم افزایی و افزایش سطح فناوری، هولدینگ نامدار ثبت شد و با نام تجاری نامدار که شامل شرکت های دانش بنیان؛ امن افزار گستر شریف، پژوهشکده پارسا شریف، پیشتازان امن کاوی عماد، فناوران هویت الکترونیکی امن (هویتا)، زیست بوم مجازی درسا و یافتار پژوهان پیشتاز رایانش است، شروع به فعالیت کرد.

شرکت های زیرمجموعه هولدینگ تخصصی نامدار، همسو با اهداف کلان این مجموعه، به سه گروه مشتری شامل همراه اول، شرکت های زیرمجموعه همراه اول و همچنین پروژه های ملی، محصول و خدمات ارائه می کنند.

## شرکت های که اشاره کردید هر کدام چه مأموریت هایی دارند و در چه حوزه هایی فعالیت می کنند؟

در حال حاضر شرکت های تابعه نامدار با این مأموریت ها سازماندهی شده اند:

🔥 شرکت یافتار پژوهان پیشتاز رایانش: ارائه محصولات و خدمات اعمال خط مشی شبکه های بزرگ و اپراتورهای ارتباطی همراه و ثابت؛

🔥 شرکت امن افزار گستر شریف: تولید محصولات امن سازی شبکه، ارائه راهکارهای جامع امنیت فضای مجازی سازمان ها؛

🔥 شرکت پیشتازان امن کاوی عماد: ارزیابی امنیتی و امن سازی؛

🔥 شرکت فناوران هویت الکترونیکی امن: تولید محصولات و ارائه خدمات احراز هویت و امضای دیجیتال و

🔥 شرکت زیست بوم فضای مجازی درسا: تولید محتوا

محصولات با هدف توسعه صادرات محصولات بومی و آسیب شناسی هک و نفوذ به وزارتخانه‌ها و سازمان‌های دولتی از دیگر اقدامات و دستاوردهای این شرکت بوده است.

سرمایه‌گذاری کلانی در بخش امنیت صورت پذیرد. در واقع بخش امنیت هر کار بزرگی باید متناسب با بزرگی آن طرح باشد.

**اگر سرمایه‌گذاری مناسب در پروژه‌های امنیت انجام شود، آیا توانمندی لازم به ویژه به لحاظ نیروی انسانی در کشور وجود دارد تا بومی‌سازی در این حوزه صورت گیرد؟**

ما ابلاغ حاکمیتی برای استفاده از محصولات بومی در حوزه امنیت داریم. پس وظیفه داریم شرایط را برای تحقق این امر مهیا کنیم. البته موضوع کمبود نیروی انسانی در حوزه امنیت فاوا و شبکه، یک موضوع جهانی است و در جهان با عنوان The Cybersecurity Talent Deficit شناخته می‌شود. با این حال، ما ظرفیت بسیار خوبی در بخش شرکت‌های دانش‌بنیان در این حوزه داریم که هولدینگ نامدار هم با زبده‌ترین شرکت‌های دانش‌بنیان در این بخش که همگی در ناحیه نوآوری شریف مستقر هستند، همکاری دارد. در واقع کلیه شرکت‌های ما دانش‌بنیان هستند.

اما یک کمبود جدی در حوزه آموزش در این بخش هم در کشور وجود دارد که باید به همت آموزش عالی رفع شود. در همراه اول هم ما با همکاری آکادمی همراه، بمنظور جذب کارآموز در حوزه امنیت همکاری داریم تا منابع انسانی مناسب را در اختیار ما و شرکت‌های دانش‌بنیان تابعه قرار دهند. ما حتی این امکان را داریم که دانشجویان مستعد را بورسیه نماییم تا در حین تحصیل کار را فراگیرند.

**در بومی‌سازی خدمات و محصولات امنیتی با چه کمبودهای دیگری روبرو هستیم؟**

یکی از بزرگترین چالش‌ها این است که تقریباً هر چه در کشور انجام شده، پروژه‌های امنیت IT است و پروژه امنیت CT خیلی کم تعریف شده است. این یکی از ضعف‌ها است که باید هرچه زودتر به سمت رفع آن گام برداریم. خوشبختانه در حال حاضر محصولات توسعه داده شده بومی در کشور، قابل رقابت با Top ۱۰ دنیا هستند و به لحاظ دانش فنی حقیقتاً در جای خوبی ایستاده‌ایم اما لازم است برای ترافیک‌های بالا و محصولاتی در مقیاس ترافیک میلیونی سرمایه‌گذاری‌های کلانی در کشور انجام شود تا به نقطه مطمئنی در این حوزه برسیم.

**چه ظرفیت‌هایی برای تعامل متقابل بین شرکت نامدار و**

**آیا موضوع نوآوری و رصد فناوری‌های آینده در شرکت نامدار پیگیری می‌شود؟**

بله. در هولدینگ نامدار، رویکرد نوآوری‌های درون و برون سازمانی (نظام نوآوری باز) و حمایت از استارت‌آپ‌ها و شرکت‌های دانش‌بنیان مد نظر قرار گرفته است. همچنین در این مجموعه، رصد فناوری به عنوان یکی از وظایف و مأموریت‌های اصلی تعریف شده است. شناسایی فناوری‌های نوظهور و اطلاع از آخرین وضعیت فناوری‌های موجود، توسعه محصولات و خدمات فعلی و ارائه محصولات و خدمات نوین و سازماندهی حوزه پژوهش و فناوری از جمله اقدامات این مجموعه است تا بتوانند به کمک فرآیند مدیریت سید فناوری، شناسایی و اولویت‌بندی در فناوری زیست بوم ICT را محقق کند.

**وضعیت کشور را در پیشبرد پروژه‌های امنیت فاوا چگونه ارزیابی می‌کنید؟**

هر چند کارهای بسیار خوب و ارزشمندی در این حوزه در کشور انجام شده است، اما ما در کشور از دو موضوع رنج می‌بریم، یکی نبود نگاه همه‌جانبه و سیستماتیک به موضوع امنیت فاوا و دوم، کمبود سرمایه‌گذاری در این حوزه. در واقع تعریف امنیت فاوا هنوز خوب شکل نگرفته است. یعنی مثلاً در یک سازمان و مجموعه بزرگ، نباید فقط یک اداره و معاونت دغدغه امنیت فاوا را داشته باشد و این دغدغه باید در تمام ارکان سازمان و پروژه‌ها تسری پیدا کند. مشکل دیگری که وجود دارد کندی بوروکراتیکی است که گریبانگیر سازمان‌های کشور است و به هیچ عنوان با فوریت موضوعات امنیتی همخوانی ندارد.

از طرف دیگر ما از نبود سرمایه‌گذاری مناسب در بخش امنیت رنج می‌بریم. حوزه امنیت در کشور تا حد زیادی مغفول مانده است. وقتی طرح‌های بزرگ با تعداد بسیار بالایی کلاینت تعریف می‌شود، این انتظار وجود دارد که یک زیرساخت امنیتی مناسب در همین حد برای این موضوع دیده شود.

به عنوان نمونه می‌توان به پلتفرم‌های نوظهور در فناوری‌های صنعتی کشور از جمله IIoT اشاره کرد. اگر این پلتفرم وارد صنایعی مانند خودروسازی کشور شود، چند ده میلیون کاربر خواهد داشت و لازم است



### مرکز تحقیق و توسعه همراه اول وجود دارد؟

علاوه بر ظرفیت‌های فنی شرکت نامدار و انجام پروژه‌هایی مثل موبایل کانکت که هم‌اکنون با شرکت هویتا، پروژه AI با شرکت یافتار، پروژه CGNAT با شرکت امن افزار و... در دست داریم، هولدینگ نامدار ظرفیت‌های ستادی برای مدیریت پروژه‌های کلان را هم دارد. در واقع در خصوص پروژه‌های حوزه امنیت مامی توانیم به عنوان یک شرکت صددرصدی همراه اول، اصطلاحاً بازاری مدیریتی برای ورود به این پروژه‌ها باشیم و در پیشبرد آنها به مرکز تحقیق و توسعه همراه اول کمک کنیم و واسط پیگیری و انجام توافق‌نامه با دانشگاه‌ها و هاب‌ها در حوزه امنیت باشیم.

### مشتاقیم سخن پایانی و جمع‌بندی شما را بشنویم.

در مجموع معتقدم موضوع امنیت فاوا، جای کار بسیاری در کشور دارد ولی به قدر نیاز به آن پرداخته نشده و مغفول مانده است. خوشبختانه کارهای بسیار بزرگی مانند 5G، IoT و AI در همراه اول برای نخستین بار در کشور در حال انجام است که بسیار تحسین‌برانگیز هستند و پیش‌بینی می‌شود برای این اقدامات بزرگ و ارزشمند، پشتوانه امنیتی خوبی تدبیر شده و سرمایه‌گذاری‌های متناسب با خود پروژه در حوزه امنیت آنها انجام شود. ما هم به عنوان یک شرکت همراه اولی با توان و ظرفیت شرکت‌های دانش‌بنیان تابعه خود، آماده‌ایم تا به عنوان بزرگترین هولدینگ حوزه امنیت فاوا گام‌های خوبی در این مسیر برداریم. ■

مصاحبه با دکتر حسن قدس دبیر کمیسیون برنامه ریزی و ارتباطات  
کانون هماهنگی دانش، صنعت و بازار افتا:

## بومی سازی، پاسخی در خور به چالش‌های امنیتی فناورانه

فناوری که به تعبیر هایدگر هویت تمدن غربی است، وقتی وارد کشورهای می‌شود که فقط استفاده‌کننده هستند، موجب استیلای فرهنگ غربی و در نتیجه جهانی سازی می‌شود. به علاوه، این وضعیت به وجود آورنده چالش‌های فرهنگی، اقتصادی و امنیتی کلان برای کشورها است. غلبه بر این مشکل در گرو بومی سازی فناوری و کاربردهای آن و همسوسازی محصولات فناورانه با نیازهای اجتماعی، فنی و ارزش‌های بومی هر کشور است. در این شماره پای صحبت‌های دکتر حسن قدس دبیر کمیسیون برنامه ریزی و ارتباطات و عضو هیات موسس کانون هماهنگی دانش، صنعت و بازار امنیت فضای تولید و تبادل اطلاعات - افتا - و معاون سابق پژوهشی شرکت صایران نشستیم تا به بررسی لزوم و اهمیت بومی سازی در رفع چالش‌های امنیت در حوزه ICT و سایبری بپردازیم.

بتواند آن را به نتیجه برساند.

با کانون هماهنگی صنعت، دانش و بازار افتا شروع کنیم.

لطفاً این کانون را برای مخاطبین فناوری همراه معرفی

کنید.

اهمیت بومی سازی در چیست؟ با فرض این که کشور از

لحاظ تعاملات سیاسی و بین‌المللی در سطح مناسبی

قرار گیرد، آیا هنوز هم باید برای بومی سازی تلاش کرد؟

به چند دلیل موضوع بومی سازی در صنعت سایبری و صنعت افتا یکی از دغدغه‌ها و ضرورت‌های کشور است. مهم‌ترین دلیل این موضوع، تخاصم کشورهای قدرتمند جهانی با کشور ایران است و این تخاصم شکل کم‌هزینه‌اش را به سمت تهدیدات سایبری برده که با یک ویروس چند هزار یا حداکثر چند ده هزار دلاری بتوانند تجهیزات چند میلیارد دلاری را متوقف نگه دارند یا دچار آسیب کنند. یکی از راه‌های مقابله با تعارضات و جنگ‌های سایبری، اتکای صنعت بهره‌بردار در حوزه‌های مهم و حساس کشور از قبیل نفت، انرژی و حمل‌ونقل و غیره به ظرفیت‌های داخلی است به نحوی که آسیب‌پذیری آنها برای ما حداقل قابل کشف و اشاره باشد.

بسیاری از محصولات خارجی مدعی هستند که تست‌های ارزیابی و تست‌های امنیتی را انجام داده‌اند اما فرآیند ورود محصولات به کشور ما یک فرایند مستقیم و قابل اتکانش نیست. در گزارشی که در یکی از آزمایشگاه‌های معتبر کشور تهیه و بالغ بر ۷۰۰ تست مختلف انجام شده است بیش از ۹۵ درصد محصولات وارداتی دارای آسیب‌پذیری‌های اساسی

کانون‌های هماهنگی صنعت، دانش و بازار با مصوبه شورای عالی انقلاب فرهنگی در سال ۹۵ شکل گرفتند. معاونت علمی ریاست جمهوری متولی ارائه مجوز به این کانون‌ها به عنوان نهادهای NGO ای است که فعالیت آنها هماهنگی سه حوزه‌ی دانش یعنی دانشگاه‌ها، صنعت (شرکت‌ها) و بازار یعنی فضای کسب و کار است. مقدمات اجرایی کانون افتا رسماً در سال ۹۸ شکل گرفت و مصوباتش در معاونت علمی ریاست جمهوری انجام شد. کانون افتا محورش را بر روی صنعت سایبری گذاشته که صنعت رو به رشدی است و یکی از زیرمجموعه‌های صنعت فاوا محسوب می‌شود. ابعاد این صنعت در حال حاضر کوچک و در حد چند هزار میلیارد می‌باشد ولی پیش‌بینی می‌شود که با توجه به ملاحظات امنیتی که باید در زیرساخت‌های کشور به خصوص زیرساخت‌های حیاتی و حساس رعایت کنیم این صنعت می‌تواند حداقل تا چند ده برابر بزرگ‌تر شود. بازار مورد نیاز افتا حدود هفت تا دوازده هزار میلیارد برآورد شده است که فعلاً با آن خیلی فاصله داریم. بنابراین یکی از محورهای اصلی کانون افتا در راستای هماهنگی صنعت، دانش و بازار همین توسعه بازار افتا است که امیدوارم با برنامه‌هایی که انجام می‌دهد

تعاملات سیاسی و برجام نیز باید ادامه داشته باشد.

### اکوسیستم بومی سازی در حوزه محصولات سایبری و مخابراتی را در کشور چگونه ارزیابی می کنید؟ آیا اصلاً اکوسیستمی به معنای واقعی در این حوزه داریم؟

یک اتفاق خوبی که صورت گرفته و باید آن را به عنوان یک فرصت عالی معرفی کنیم، قابلیت است که از سال ۹۲ پیرو مصوبه سال ۸۹ مجلس در خصوص قانون دانش بنیان در معاونت علمی رییس جمهور و صندوق شکوفایی عملیاتی شد. طیف گسترده‌ای از شرکت‌های دانش بنیان یعنی بالغ بر ۴۰ درصد این شرکت‌ها در حوزه الکترونیک و فناوری اطلاعات شکل گرفته است و از تعداد ۶۵۰۰ شرکت بیش از ۳۰۰۰ شرکت در این حوزه فعالیت می‌کنند. بعضی از شرکت‌ها قدیمی و خیلی از آن‌ها جدید هستند و معمولاً بر اساس نیروی انسانی خیلی خوب و دانشگاهی شکل گرفته‌اند. پس ما یک اکوسیستمی را در حوزه نظام ملی نوآوری داریم که قابل توسعه و گسترش بوده، صندوق‌های حمایت و توسعه فناوری داشته، ساختارهای حقوقی و قانونی برای آن تعریف شده و تقریباً در بخش‌های مختلف رسوخ یافته است. این یک ظرفیت بسیار ارزشمندی است. اما وقتی به صنعت الکترونیک، صنعت مخابرات و صنعت افتنا نگاه کنیم یک سری نابه‌سامانی‌هایی را در این صنایع می‌بینیم. یعنی ما نظام ملی نوآوری مان کمتر از یک دهه است شکل گرفته و قاعده‌مند شده، با وضعیت مطلوب فاصله دارد ولی حرکتش رو به رشد بوده است. بنابراین، با وجود موفقیت‌هایی که در برخی بخش‌ها داریم اما اکوسیستم ما ناقص بوده و خوب طراحی نشده است و نیاز به یک بازمهندسی جدی برای مقابله با چالش‌های این حوزه دارد. نیاز به یک هماهنگی بین وزارت صمت، وزارت ارتباطات و معاونت علمی وجود دارد، البته اینجا نقش شورای عالی فضای مجازی نقشی ویژه است ولی من قابلیت یا ظرفیتی را که به صورت جدی به موضوع بومی سازی توجه بکنند، نمی‌بینم. هر چند ما یک کمیسیون به نام بومی سازی در مرکز ملی فضای مجازی داریم ولی یک کمیسیون رسمی و مصوب نیست و به عنوان یک کمیسیون فرعی در معاونت فنی طراحی شده و در حال حاضر بیش از ۹ ماه است که جلسه‌ای نداشته و به نظر می‌رسد که فرآیندش خیلی کند شده و لازم است در یک بازمهندسی جدی همه این نهادها با هم تنظیم قواعد شوند.



بودند و عمدتاً تقلبی و غیراصل یا دارای نرم‌افزارها و سرورهای قدیمی بودند.

موضوع استراتژی بومی سازی در حوزه افتنا و حوزه سایبری، جزء استراتژی‌هایی است که به واسطه شکل‌گیری آسیب‌پذیری‌ها و تهدیدات سایبری در سطح جهانی و در اکثر کشورها به صورت یک استراتژی غالب درآمده است. آمریکا در بسیاری از موضوعات، ممنوعیت استفاده از تجهیزات چینی در زیرساخت‌هایش را به عنوان یک اصل اعلام کرده و با جدیت اجرا می‌کند. اروپایی‌ها هم جهت کاهش وابستگی شایده‌شان به حوزه‌های فناوری‌های آمریکایی برنامه‌های جدی را پیاده کرده‌اند. در هند ظرفیت‌های خیلی خوبی شکل گرفته و ترکیه هم برنامه‌هایی را در این زمینه اجرا کرده است. در بسیاری از کشورهایی که قبلاً توجه کمتری به موضوع بومی سازی در صنعت سایبری به خصوص حوزه مخابرات و IT و امنیت می‌شد، طی یک دهه اخیر تغییر استراتژی دیده می‌شود. باید توجه داشت که این سه حوزه به شدت وابستگی ایجاد می‌کنند. چون تمام دارایی‌های ما از مسیر مخابرات و IT عبور می‌کند و صنعت امنیت می‌تواند امنیت این تبادلات رو حفظ کند. در کشور ما هم با توجه به شرایط نامناسب تعاملات بین‌المللی در چهار دهه اخیر و تخاصم‌های موجود، نیاز به برنامه راهبردی بلندمدت و پایدار برای بومی سازی به شدت احساس می‌شود و حتی در صورت رسیدن به توافق در

## تجربه‌های موفق از بومی سازی محصولات چه در حوزه مخابرات و چه در حوزه سایبر تا کنون داشتیم؟

نمونه‌های موفق به تعداد محصولات و شرکت‌های موفق وجود دارد، یعنی آنهایی که علی‌رغم پیچیدگی‌ها و مسائل بازار توانستند داخل یک بازار نسبتاً گسترده را مبتنی بر دانش و تولید شکل دهند، موفق بوده‌اند. اما از نمونه‌هایی که می‌توانم اشاره کنم محصول پادویش از شرکت امن‌پرداز است که بیش از هفده سال مستمر کار R&D و توسعه بازار انجام داده، هم بر روی کار کیفی و هم کار بازرگانی و هماهنگی با بازار کار کرده است. آقای مهندس حسینی تجارب بسیار زیادی را در حوزه فناوری و نوآوری دارد. موضوع کار شرکت آنها بسیار های تک و پیچیده است، ضمن اینکه هم‌زمان روی کسب سهم از بازار کار کردند و رقبای خارجی قوی را از بازار داخلی خارج کردند که کار سخت و مثبتی بود که این شرکت با سرعت خوبی انجام داد. این یک تجربه موفق است که باید بیشتر به تجربیات، مشکلات و نحوه موفقیت آن در این بازار پرداخت. نمونه موفق دیگر مجموعه آقای دکتر پاکروان در شرکت پرمان است که بر روی بحث توسعه سوئیچ‌های SDH کارهای خوب و موفق انجام داده است. این شرکت با دانش فنی و نیروهای متخصص، رعایت کیفیت در کار و محصول و رعایت مدل‌های اقتصادی مناسب توانسته با وجود مشکلات مختلف، سهمی از بازار را در حوزه پیچیده مخابرات کشور که معمولاً رانت‌های عجیبی به شرکت‌های خارجی می‌دهند، بدست آورد. مورد دیگر مجموعه پیام‌پرداز است که بعد از گذشت ۲۵ سال با شیوه کار مبتنی بر دانش در برخی محصولات خود هم توانسته ظرفیتش را گسترش دهد و هم نیروی انسانی و سهم بازارش را تقویت کند. ما تقریباً ۵۰ تا ۶۰ شرکت خوب در این حوزه داریم که با دانش فنی خود و بدون استفاده از رانت توانسته‌اند محصولات موفق داشته باشند.

طبق محاسبات ما در کشورهایی با شرایط ما که در معرض تحریم و تهدید هستند بین ۳ تا ۷ درصد از صنعت ICT آن کشور است. صنعت ICT ما فکر کنم بازاری حدود ۲۵۰ هزار میلیارد دارد که ۳ تا ۷ درصد آن چیزی حدود ۷ تا ۲۰ هزار میلیارد تومان می‌شود ولی چیزی که ما الان در بازار واقعی فعلی سنجش کردیم بین عدد تقریبی ۱ تا ۲ هزار میلیارد تومان است و بخش داخلی یعنی آن چیزی که توسط صنعت بومی تامین می‌شود در حدود ۳۰۰ تا ۵۰۰ میلیارد تومان است. این فاصله زیاد بین مقدار مطلوب و میزان واقعی حجم بازار، بیانگر مشکل شکست بازار است. اینکه نمی‌توانیم بازارمان را خوب بفهمیم و این مشکل هم کاملاً مربوط به یک طرف نیست و اینجا نیاز به مداخله دولت وجود دارد و باید این مداخله از نوعی باشد که هم تولید داخل کیفیت پیدا کند و هم جهت‌گیری‌ها به سمت ظرفیت‌ها و توانمندی‌های داخلی برود. ما الان داریم برعکس این قضیه را می‌بینیم، مثلاً می‌بینیم که محصولات به راحتی از مسیر گمرک می‌آیند، بدون هیچ‌گونه ارزیابی وارد زیرساخت‌ها می‌شوند و چند سال بعد خبر آن پس از خرید، نصب و بکارگیری به نهاد حاکمیت می‌رسد که حالا که ما خریدیم، نمی‌توانیم دور بیندازیم. از آن طرف محصول داخلی که تولید می‌شود هنوز تمام نشده می‌گویند بفرستید آزمایشگاه و پس از طی یک فرآیند یک‌ساله و صرف هزینه تاییدیه می‌دهند. پس از گرفتن تاییدیه نیز بدون هیچ حمایتی می‌گویند حالا خودت برو بازار پیدا کن. بازار هم از محصول تازه چندان استقبال نمی‌کند. شیوه ورود حاکمیت هم حتماً باید هماهنگ باشد یعنی اگر سازمانی مثل افتا یا سازمان پدافند وارد شوند ولی ناهماهنگ باشند، بهتر است که اصلاً وارد نشوند.

**به نظر شما دلیل اعتماد ضعیف بهره‌برداران به توسعه‌دهندگان داخلی چیست؟ چرا محصول خارجی‌ای که امکان تامین و دریافت پشتیبانی مستقیم از مبادی اصلی و معتبر آن وجود ندارد به محصول بومی با امکان پشتیبانی داخلی آن ترجیح داده می‌شود؟**

شما دو تا فرض را در نظر گرفتید که به نظرم باید روی آن‌ها تامل کنیم. فرض اول این است که آیا واقعاً محصول داخلی در نگاه بهره‌بردار کیفیت بالاتری دارد؟ اگر چنین باشد، در واقع به فرهنگ‌سازی نیاز است. یعنی به دلیل برخی صنایع بزرگ مثل خودروسازی، ما هنوز مفهوم کیفیت را در محصولات داخلی به صورت عمده نارسا می‌بینیم و این تأثیرش را در همه‌ی صنایع دیگر گذاشته است. ما در برخی

**چالش‌های بومی‌سازی چیست؟ آیا این صنعت نیاز به محرک‌های حاکمیتی برای رشد و بلوغ دارد، نیاز مندی بازار در سمت تقاضا به اندازه‌های جذاب هست تا اکوسیستم به شکل ارگانیک رشد پیدا کند؟**

در شرایط فعلی حداقل حوزه‌ای که من می‌بینم هنوز به رشد و بلوغ کافی نرسیده و نیاز به مداخله حاکمیت دارد. البته حاکمیت در مورد نوع مداخله‌اش هم خوب عمل نمی‌کند. دلیل اینکه مداخله حاکمیتی نیاز است این است که بازار واقعی افتا



هر حال یک عده‌ای باید تلاش کنند خود را به‌گراید بالاتر ارتقاء دهند و یک عده‌ای هم همچنان در همان گریدهای پایین بمانند. این آرم و برند باید در خودش یک ارزش و اعتبار بالایی داشته باشد به‌گونه‌ای که هر کس این برند را دید متوجه شود که محصول دارای کیفیت است. اگر این کار را نکنیم همه محصولات زیر سوال کیفیت و خدمات خواهند رفت. به‌نظرم بهترین نهادی که می‌تواند این کار را انجام دهد کانون افتا است به این جهت که یک نهاد بی‌طرف و میانجی بوده (نه بخش حاکمیتی و نه بخش صنفی است) و برای هماهنگی طراحی شده است.

#### ظرفیت‌های داخلی در توسعه محصولات بومی مخابراتی را چگونه ارزیابی می‌کنید؟

الان در شرکت‌های دانش‌بنیان و فن‌آور کشور نزدیک به ۲۵۰ تا ۳۰۰ هزار نفر نیروی انسانی متخصص وجود دارد و این ظرفیت می‌تواند هر ساله حداقل بین ۲۰ تا ۳۰ درصد افزایش پیدا کند ولی در حال حاضر این اتفاق نمی‌افتد یعنی ما در شرکت‌ها با این حجم از

محصولات لوازم خانگی کیفیتی بالاتر از محصول مشابه خارجی داریم ولی تعدد برندهای بی‌کیفیت در این حوزه باعث شده که کیفیت محصولات خوب هم به چشم نیاید. بنابراین، باور مجموعه‌های بهره‌بردار نسبت به کیفیت همچنان پایین است که این مشکل را باید از طریق فرهنگ‌سازی و تبلیغ حل کنیم و البته از طریق خود برندها، یعنی برند باید خود را به کیفیت مناسب برساند. مساله بعدی در مورد بحث خدمات است. خدمات پس از فروش هم بخشی از کیفیت است. به این معنا که یک بخشی از کیفیت در مشخصات فنی محصول است و بخشی از آن در قابلیت شرکت برای پشتیبانی از محصول و خدمات است که این هم به واسطه برخی برندهای ناموفق در کشور باعث تردید و تعمیم به کل شده است. به‌نظرم ما باید یک برندسازی انجام دهیم که کاملاً بی‌رحمانه شرکت‌ها مورد ارزیابی قرار گرفته و به آن‌ها گریه و رتبه بدهیم. اگر این کار بی‌رحمانه انجام نگیرد و گریدهای سبز و زرد و قرمز یا یک و دو و سه و چهار از هم تفکیک نشوند به همه ظلم می‌شود. چون به

نیرو آن سرعت توسعه لازم را نداریم و توسعه‌مان در حد کمتر از ده درصد است که به مسائل شرکت‌داری، مدیریت و بازار برمی‌گردد.

نزدیک به سه هزار شرکت دانش‌بنیان در حوزه ICT و فناوری اطلاعات از بین هفت هزار شرکت ثبت شده داریم. بسیاری از آن‌ها توانمندی‌های بسیار بالا و محصولات به‌روزی دارند (در حد ۳۰ درصد) و برخی از آن‌ها نیز جدید هستند که با گذر زمان باید امتحان خود را پس دهند.

در حوزه فناوری‌های "های‌تک"، هوش مصنوعی و بحث مخابرات به خصوص کارکرد مشترک هوش مصنوعی و مخابرات شرکت‌های بسیار خوبی داریم که بعضی از آنها در سطوح بین‌المللی نیز فعالیت می‌کنند و در نبود بازار داخلی، کارهای گسترده‌ای را برای کشورهای دیگر انجام می‌دهند. این نشان می‌دهد که ظرفیت‌های بالقوه ما زیاد است اما اینکه چرا این ظرفیت زیاد نیروی انسانی منجر به زیرساخت‌های صنعتی برای ارائه شرکت‌های بزرگ نمی‌شود ناشی از چند پارامتر است: یک پارامتر اینکه ما هنوز بلوغ شرکت‌داری، تولید شرکت و زیرساخت آن در توسعه صنعتی‌مان را شکل نداده‌ایم. توسعه نظام ملی نوآوری‌مان تا حدی شکل پیدا کرده است، یعنی موضوع استارت‌آپ و شرکت‌های نوپا الان به قدری شکل گرفته که ظرفیت‌ها بتوانند از محیط دانشگاه وارد محیط کسب و کار پایه شوند. ولی شرکت‌داری در سطح بلوغ بالاتر نیاز به قواعد پیچیده‌تری دارد که ما در این بخش‌ها دانش فنی و دانش مدیریتی ضعیفی را داریم.

شود ولی برای دو سال آینده هم که باز سوییچ لازم است، هم‌زمان با خرید کوتاه مدت محصول، هزینه تحقیق و توسعه برای بومی‌سازی نیز در نظر گرفته شود. البته برای اپراتوری که بیست سال زندگی‌اش را با خرید تجهیزات گذرانده، اینکه بخواهد ذهن و رویکردش را به سمت داخل و استفاده از ظرفیت‌های بومی عوض کند، بسیار کار سختی است. خوشبختانه مرکز تحقیق و توسعه با این هدف و ساختار طراحی شد و به عنوان یک مرکز پیشرو در حوزه بومی‌سازی در حال کار است و تا جایی که اطلاع داشتم حدود هزار میلیارد تومان قرارداد تحقیق و توسعه‌ای منجر به محصول با شرکت‌های دانش‌بنیان داخلی منعقد شده است. البته خوبی این مرکز این است که مجوز خرید تمام نیازهای همراه اول از زیر نظر این مرکز رد می‌شود یعنی تا این مرکز تایید نکند که مادر برنامه تولید آینده‌مان چه برنامه‌ای برای تولید محصولات خریداری شده داریم اجازه خرید محصولات کوتاه مدت را نمی‌دهند. این قاعده‌گذاری بسیار خوب و ارزشمندی است.

این کار یک بار در یک جای دیگر هم اتفاق افتاده بود که بحث تجمیع خریدهای وزارت نفت در دو دهه پیش بود که همان موقع یک نهاد مشابه را برای تجمیع خرید تجهیزات موردنیاز نفت ایجاد و باعث شد همین فرآیند تامین مشترک منجر به بومی‌سازی برخی قطعات و نیازمندی‌ها شود. این کار در حوزه وزارت نیرو هم انجام شد و دلیل اینکه طی دو دهه موفق شدند بخش زیادی از نیازهای کشور را در حوزه زیرساخت‌های نیرو تکمیل کنند همین فرآیند تجمیع نیاز بود.

باز هم تاکید می‌کنم یک جایی باید تجمیع‌کننده باشد، فیلتر کند و برای خرید نزدیک و خرید دور قواعدی بگذارد و بعد یک جایی آنها را به نهادهای دانش‌بنیان داخلی جهت بومی‌سازی وصل کند. یعنی چندتا قاعده‌گذاری است که اگر درست انجام شده و افراد مناسبی در این سیستم قرار داده شوند، این فرآیند می‌تواند مثرتر و اثربخش‌تر باشد. بنابراین من فکر می‌کنم در همراه اول، پایه‌گذاری خوبی انجام گرفته و قواعد‌گذاری مناسبی روی آن گذاشته شده است. نیروی شروع‌کننده و استارت‌تر آن هم افرادی بودند که انگیزه و قدرت و جسارت کار را داشتند و امیدواریم که با تغییر و تحول و احتمالاً اصلاحاتی و همچنین تشویق و حمایت مدیرانی که در این مسیر پرریسک گام برمی‌دارند به الگوی بسیار خوبی برای توسعه در سایر دستگاه‌ها و سازمان‌ها برسیم ان شاء الله.

**به نظر شما همراه اول به‌عنوان بزرگترین اپراتور خاورمیانه، چه نقشی در اکوسیستم بومی‌سازی محصولات مخابراتی و شبکه‌ای می‌تواند داشته باشد؟ آیا با فعالیت‌های مرکز تحقیق و توسعه همراه اول آشنا هستید؟ به نظر شما رویکرد این مرکز به بومی‌سازی مثرتر خواهد بود؟**

الحمدلله هم آقای دکتر اخوان و هم آقای دکتر بهروزی نسبت به این فرآیند دیدگاه مثبت و نگاه رو به آینده دارند. اینطور برنامه‌ریزی کرده‌اند که موارد خیلی فورس مازور برای کوتاه مدت خریداری شود، چون به هر حال اپراتور همین الان می‌خواهد توسعه پیدا کند. ولی هم‌زمان با خرید، آینده را هم در نظر داشتند تا به این شکل نباشد که پشت سر هم خریداری صورت گیرد. برنامه‌ریزی صورت گرفته تا مثلاً برای شش ماه این سوئیچ‌ها خریداری

# رصد فناوری

Technology Scouting



مجازی سازی  
توابع شبکه و امنیت

۳۸

امنیت محاسبات  
لبه موبایل

۵۴

اپراتورهای مخابراتی و امنیت  
نسل پنجم

۳۰

دیتا فابریک

۵۰

امنیت سایبری  
مش

۲۶

محاسبات با حفظ  
حریم خصوصی

۴۳

امنیت  
شبکه 5G

۲۰

# امنیت شبکه 5G

در ابتدا، شبکه‌های 5G مبتنی بر هسته شبکه 4G خواهند بود، بنابراین آسیب‌پذیری‌های شبکه 4G را به ارث می‌برند. به عنوان مثال، امکان انجام حملات متقابل پروتکل‌یکی از تهدیدات ممکن است. در این نوع حمله، مهاجمین از آسیب‌پذیری در چندین پروتکل به طور هم‌زمان استفاده می‌کنند. حمله می‌تواند با سوءاستفاده از آسیب‌پذیری شبکه 4G یا حتی 3G آغاز شود و در نهایت منجر به سوءاستفاده از اطلاعات مورد استفاده در شبکه‌های 5G گردد. این امکان وجود دارد که مهاجم IMSI مشترک را با سوءاستفاده از آسیب‌پذیری در شبکه‌های 3G منتشر شده

1- Cross-protocol attack

پیشرفت فناوری‌های ارتباطی و افزایش چشمگیر کاربرد فناوری‌های نوظهور، بس‌ترهای ارتباطی را به یکی از حوزه‌های استراتژیک حاکمیت کشورها از منظر رویکردهای توسعه محور و امنیت محور تبدیل کرده است. توسعه و کاربرد فناوری نسل پنجم شبکه‌های مخابراتی با شتاب زیادی در دنیای حال گسترش است. این شبکه‌ها، برخلاف نسل‌های قبلی خود، گستره وسیعی از خدمات ارتباطی و پردازشی را که روی فناوری‌های متعدد دیگری بنا شده‌اند عرضه می‌نمایند. از این رو توجه به نکات امنیتی در طراحی، تولید و بهره‌برداری شبکه‌های مخابراتی نسل پنجم جنبه‌های متنوع و جدیدی پیدا می‌کند.

شبکه نرم افزار محور<sup>۴</sup> و محاسبات لبه با دسترسی چندگانه<sup>۵</sup> اشاره کرد.

برش بندی شبکه به عنوان ستون فقرات توسعه فناوری 5G، چندین شبکه منطقی را بر روی یک زیرساخت فیزیکی مشترک پیاده سازی می کند به صورتی که یک سیستم انعطاف پذیر از شبکه های منطقی بر روی یک محیط شبکه ای قابل برنامه ریزی ایجاد شود.

مجازی سازی عملکرد شبکه با پیاده سازی دستگاه های سخت افزاری به صورت مجازی و نرم افزاری، این امکان را به شبکه می دهد که سرویس های مختلف را بدون نیاز به سخت افزار مجزا ارائه دهد که باعث گسترش عملیات شبکه به صورت پویا می شود.

هم چنین، شبکه نرم افزار محور امکان تخصیص دسترسی کاربران با نیازمندی های خاص را به منابع شبکه (مانند پهنای باند) فراهم می کند. با استفاده از فناوری محاسبات لبه با دسترسی چندگانه، با پردازش اطلاعات در لبه شبکه به جای انتقال به هسته، ترافیک غیر ضروری کاهش داده می شود که باعث افزایش سرعت عملکرد و افزایش ظرفیت منابع در دسترس می گردد. کاربردهای اصلی فناوری 5G به سه دسته اصلی تقسیم می شوند که نمونه هایی از هر کدام در جدول ۱ نشان داده شده است.

### دغدغه های امنیتی در فناوری 5G

درهم تنیدگی روزافزون خدمات عمومی، صنایع اقتصادی و نظامی با دنیای دیجیتال و ورود هر چه بیشتر دارایی های ارزشمند به حوزه دیجیتال، منجر به تنوع، پیچیدگی و تعدد تهدیدات امنیتی به میزان قابل توجه شده است. شبکه های مخبراتی به دلیل در اختیار داشتن اطلاعات حساس از جمله داده های موقعیت مکانی، مکالمات صوتی و پیام های متنی به یک هدف جذاب برای مهاجمان امنیتی با انگیزه های مختلف مانند انگیزه های مالی و یا سیاسی تبدیل شده اند.

معماری شبکه 5G سرویس گرا با NFV، SDN و برش شبکه به اپراتورها امکان انعطاف پذیری مورد نیاز برای انطباق سریع شبکه های خود با الزامات بازار را می دهد. اما نکته منفی آن مشکل مدیریت همه چیز است. این امر اهمیت ممیزی های امنیتی را برای تشخیص آسیب پذیری ها افزایش می دهد که باید بررسی شود آیا سیاست های امنیتی به درستی پیکر بندی و اعمال شده است یا خیر. حسابرسی امنیتی باید به صورت دوره ای باشد، هم در هنگام استقرار کار اولیه 5G و هم در حین کار معمولی. این کار امکان نظارت بر تغییرات در امنیت شبکه و اتخاذ اقدامات به موقع در مقابله با حمله را می دهد.

به طور کلی، یک شبکه مخبراتی از جیب قسمت اصلی شبکه است.

4- Software-Defined Networking (SDN)  
5- Multi-Access Edge Computing (MEC)

در سال ۲۰۱۸) یاد بگیرد. چنین آسیب پذیری هایی در ۷۴ درصد شبکه های آزمایش شده در مطالعات یافت شده است. این بدان معنی است که برای اینکه حفاظت کافی از شبکه 5G ایجاد شود، اپراتورها باید با امن سازی شبکه های نسل قبلی شروع کنند. سیاست های به روز و رویکرد جامع و سیستمی می تواند امنیت شبکه های 5G را از این طریق امکان پذیر نماید. در این مطلب دغدغه های امنیتی مرتبط با فناوری نسل پنجم را مرور کرده و فهرستی از استانداردها و سایر مستندات مرتبط با امنیت نسل پنجم و فناوری های توانمندساز نسل پنجم ارائه می شود.

شایان تاکید است که در فناوری نسل پنجم نیز نظیر همه ی کاربردهای فناوری، امنیت یک فرایند است، نه یک رویداد تک کاره. علیرغم فعالیت های گسترده در خصوص امنیت 5G در سطوح استاندارد، هنوز بسیاری از موارد امنیتی لازم ناشناخته باقی مانده است. اپراتورها باید به طور منظم توصیه های 3GPP و GSMA را برای محافظت از شبکه 5G خود مطالعه و اجرا کنند. پرواضح است که توصیه های نهادهای بین المللی باید به صورت متفکرانه اجرا شوند. این توصیه ها معمولاً عمومی هستند؛ اما هر شبکه منحصر به فرد است. تغییرات در سیاست های امنیتی - بر اساس توصیه ها ممیزی ها، یا نظارت - باید بخشی از یک فرایند کلی باشد. تأیید باید قبل و بعد از پیاده سازی شبکه انجام شود. به عبارت دیگر، امنیت 5G فقط داشتن معماری مناسب یا تجهیزات امنیتی آن نیست؛ بلکه ارتقاء سطح امنیت و تاب آوری شبکه های مبتنی بر 5G نیاز به ایجاد گردش کار، رویه ها و همکاری بین تیمی دارد.

### نسل پنجم شبکه های سلولی مخبراتی بی سیم (فناوری 5G)

به طور میانگین هر ده سال یک بار، نسل جدیدی از شبکه های سلولی مخبراتی بی سیم به بازار عرضه می شود. فناوری 5G، نسل پنجم شبکه سلولی مخبراتی بی سیم است که از ویژگی های اصلی آن در مقایسه با نسل قبلی می توان از افزایش سرعت انتقال داده ها، کاهش تأخیر و زمان پاسخ شبکه و همچنین افزایش قابلیت اعتماد و پایداری شبکه نام برد.

در فناوری 5G، جنبه های مختلف یک زندگی دیجیتال در بستری امن با استفاده از فناوری های متنوع پیاده سازی می شود تا نیاز کاربران را از طریق مدیریت شبکه های انعطاف پذیر بر طرف سازد. از جمله این فناوری ها می توان به برش بندی شبکه<sup>۲</sup>، مجازی سازی عملکرد شبکه<sup>۳</sup>،

2- Network Slicing (NS)  
3- Network Function Virtualization (NFV)

می‌شود: دسترسی رادیویی شبکه، هسته شبکه، انتقال شبکه و اتصال شبکه. هر کدام از این قسمت‌ها در اصطلاح از سه صفحه تشکیل شده‌اند که هر صفحه نوع متفاوتی از ترافیک را انتقال می‌دهد.

صفحه کنترل<sup>۶</sup>، ترافیک سیگنالینگ را حمل می‌کند. صفحه کاربر<sup>۷</sup>، ترافیک صفحه کاربر که داده‌های واقعی را که به کاربر منتقل می‌شود حمل می‌کند. صفحه مدیریت، پیام‌هایی را که برای کنترل جلسات کاربر استفاده می‌شود حمل می‌نماید.

هر سه نوع ترافیک یک شبکه مخابراتی (ترافیک سیگنالینگ، ترافیک صفحه کاربر و ترافیک مدیریتی) چه به صورت منحصر به فرد و چه به صورت همزمان می‌توانند مورد توجه مهاجمان قرار گیرند. به عنوان مثال، به منظور تغییر مسیر تماس‌ها و جلوگیری از ارسال پیامک به منظور شنود یا منع سرویس<sup>۸</sup> باید مهاجمان ترافیک سیگنالینگ را ویرایش کنند. همچنین، بدون اقدامات امنیتی مناسب برای ترافیک صفحه کاربر، حریم خصوصی و محرمانه بودن اطلاعات کاربر در معرض خطر قرار می‌گیرد. ترافیک مدیریتی یک هدف جذاب برای دسترسی مهاجمان به منابع شبکه است، جایی که آن‌ها می‌توانند ترافیک و داده‌های شبکه را دستکاری کرده و مزاحمت ایجاد نمایند. کاهش خطرات و تهدیدهای مربوط به مدیریت شبکه نیاز به سیاست‌های امنیتی و کنترل دسترسی و نظارت بر امنیت در مکان‌های مناسب دارد. با وجود آن که فناوری 5G مزایای بسیار زیادی به همراه خواهد داشت اما در عین حال ممکن است با ظهور این فناوری، مخاطرات امنیتی جدیدی نیز پدیدار شوند. پیش‌بینی‌های مختلف حاکی از آن است که تعداد مشترکان فناوری 5G در سال‌های آتی رشد

- 6- Control Plane
- 7- User Plane
- 8- Denial of Service (DoS)

قابل توجهی خواهند داشت. برای مثال اریکسون پیش‌بینی کرده که تا انتهای سال ۲۰۲۶ تعداد مشترکان 5G به ۳.۵ میلیارد نفر خواهد رسید. از این رو از آنجا که تعداد بسیار زیادی از کاربران و ابزارها به این فناوری متصل می‌شوند، احتمال وقوع حمله ناشی از آلوده شدن آن به ویروس بیشتر می‌شود. به عنوان مثال ممکن است تعدادی از دستگاه‌ها و تجهیزات اینترنت اشیا به ویروس‌های مهاجمان آلوده شوند که می‌توانند با به دست گرفتن کنترل تجهیزات اینترنت اشیا خطرات امنیتی جدی برای کل شبکه ایجاد کنند. علاوه بر این، فناوری 5G، از الگوهای جدید طراحی شبکه مخابراتی مانند SDN، MEC، NFV و NS، استفاده خواهد کرد تا مشکلات مربوط به نحوه اتصال، انعطاف پذیری و هزینه‌ها را برطرف کند، اما به نظر می‌رسد یکپارچه‌سازی این فناوری با این الگوها مجموعه جدیدی از دغدغه‌های امنیتی را به همراه دارد. دیگر عواملی که خطرات امنیتی رادر فناوری 5G افزایش می‌دهند عبارتند از: تعریف سناریوهای جدید کاربردی، چالش‌های بکارگیری سیستم ابری، بهره‌برداری از پیکربندی خودکار شبکه، استفاده از زیرساخت مشترک، پیچیده و مقیاس پذیر بودن این فناوری که افزایش نیازمندی تنظیمات شبکه را به صورت پویا در بر دارد.

### توجه به امنیت در فرآیندهای مختلف توسعه و بهره‌برداری

برای دستیابی به امنیت در شبکه‌های مخابراتی لازم است در تمام طول فرآیندهای استانداردسازی، تولید و بهره‌برداری به مسائل امنیتی توجه کامل شود. طبق تقسیم‌بندی شکل ۱، فرآیند استانداردسازی<sup>۹</sup> اولین مرحله است که به موجب آن معیارهای چگونگی همکاری شبکه‌های مختلف تعیین و در مورد چگونگی محافظت از شبکه‌ها و کاربران در برابر تهدیدات

9- Standardization Process

			پهن‌بند بهبود یافته تلفن همراه (سرعت و کیفیت بالا)
ابزارهای بدون سیم کارت	واقعیت مجازی / افزوده	پخش سریع ویدیو	
			ایترنت اشیا: انبوه (مخبره کارا و کم‌هزینه)
اندازه‌گیری هوشمند	شهر هوشمند	کشاورزی هوشمند	
			سیستم‌های بحرانی (تاخیر کم با قابلیت اطمینان بالا)
رانندگی خودکار خودرو	جراحی از راه دور	کنترل ترافیک	

جدول ۱: نمونه‌هایی از کاربردهای اصلی 5G

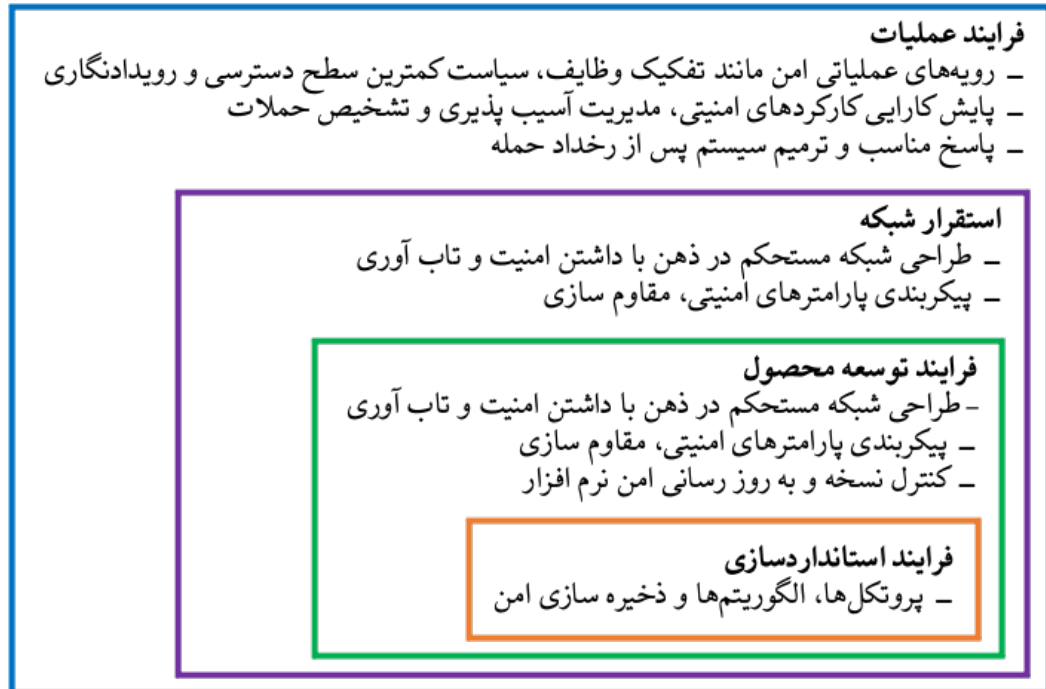

شکل ۱: فرآیندهای مختلف توسعه و بهره‌برداری شبکه [۲]

شبکه دارند. همان گونه که در شکل ۱ تأکید شده است، در تمام این فرآیندها توجه همه‌جانبه به مسائل امنیتی ضروری است. ویژگی‌های پایه‌ای امنیتی در مرحله استانداردسازی مشخص می‌شود، اما عرضه‌کنندگان در طول فرآیند توسعه و همچنین اپراتورها در طول مراحل استقرار و عملیات، فضای مانور زیادی برای اجرای مسائل امنیتی به منظور بهره‌برداری شبکه دارند. عرضه‌کنندگان مختلف فناوری‌های متداول را به گونه‌های متفاوتی پیاده‌سازی می‌کنند. به این ترتیب، کیفیت و امنیت پیاده‌سازی عرضه‌کنندگان متفاوت است و رقابت بین آنها عامل مهمی در تعیین سطح امنیت محصول نهایی است. تهدیدات فناوری 5G به شش دسته اصلی تقسیم می‌شوند

امنیتی توافق می‌شود. مرحله دوم، فرآیند توسعه محصول است که عرضه‌کنندگان<sup>۱۰</sup>، استاندارددهای مورد توافق برای عناصر و اجزاء کارکردی شبکه را طراحی، توسعه و اجرای می‌کنند که نقشی اساسی در امن‌سازی محصول نهایی شبکه دارند. در مرحله سوم که استقرار شبکه<sup>۱۱</sup> نامیده می‌شود، طراحی و پیکربندی شبکه برای رسیدن به سطح امنیتی هدف گذاری شده و همچنین تنظیم پارامترهای امنیتی انجام می‌شوند. در نهایت، فرایندهای عملیاتی که خدمات سیستم را طبق چارچوب امنیتی هدف‌مند در اختیار کاربران نهایی قرار می‌دهند وابستگی زیادی به استقرار و عملیات

10- Vendor  
11- Deployment

که نمونه‌هایی از هر دسته در جدول ۲ نشان داده شده است.

تهدیدات مربوط به SDN، NFV، NS و ویرایش ترافیک شبکه؛ استفاده‌های فرصت‌طلبانه از منابع مشترک؛ دستکاری تنظیم‌کننده منابع شبکه؛ دستکاری داده‌های پیکربندی شبکه؛ بهره‌برداری از معماری ضعیف طراحی در شبکه؛ بهره‌برداری از رابط کاربردی برنامه‌نویسی؛ بهره‌برداری از شبکه با تنظیمات یا پیکربندی نامناسب؛ دستکاری ترافیک هسته شبکه؛ شناسایی شبکه و جمع‌آوری اطلاعات؛ سناریوهای کلاهبرداری مربوط به اتصالات رومینگ	تهدیدات هسته شبکه
سوء استفاده از منابع طیف؛ مسموم‌سازی پروتکل تفکیک آدرس <sup>۱۳</sup> ؛ گره دسترسی شبکه جعلی <sup>۱۳</sup> ؛ حملات دریافت IMSI؛ مسدودکردن فرکانس رادیویی؛ گمراه کردن MAC؛ دستکاری داده‌های پیکربندی شبکه دسترسی؛ تداخل رادیویی؛ دستکاری ترافیک رادیویی	تهدیدات دسترسی شبکه
سوء استفاده از منابع محاسباتی ابر؛ سوء استفاده از پروتکل ارتباطی مراکز داده؛ دور زدن مجازی‌سازی شبکه	تهدیدات مجازی‌سازی شبکه
دستکاری تجهیزات سخت‌افزاری؛ بهره‌برداری از UICC و تجهیزات کاربر؛ تهدید دسترسی به امکانات MNO	تهدیدات زیرساخت فیزیکی
دروازه MEC تقلبی <sup>۱۴</sup> ؛ اضافه بار گره لبه؛ سوء استفاده از رابط‌های برنامه‌نویسی لبه باز	تهدیدات محاسبات چندگانه در لبه
حمله منع سرویس؛ شنود؛ سرقت یا جعل هویت؛ سوء استفاده از احراز اصالت؛ نرم‌افزار مخرب <sup>۱۵</sup> ؛ بهره‌برداری از معایب امنیتی، مدیریتی و فرایندهای عملیاتی؛ بهره‌برداری از آسیب‌پذیری‌های نرم‌افزاری و سخت‌افزاری؛ تخریب، سرقت و دستکاری اطلاعات	تهدیدات عمومی شبکه

#### جدول ۲: تهدیدهای فناوری 5G

تایید هویت کاربران و هستار مخابراتی در شبکه	احراز اصالت
عدم انکار هر فعالیت انجام شده در شبکه توسط کاربران یا هستار مجاز	عدم انکار
حفاظت پیام از شنود یک هستار غیر مجاز	امنیت پیام
حفاظت پیام از ویرایش توسط یک هستار غیر مجاز	یکپارچگی پیام
حفاظت از رد دسترسی به منابع شبکه توسط یک هستار غیر مجاز	قابلیت دسترسی
حفاظت اطلاعات کاربران و هستارهای شبکه	حریم خصوصی
حفاظت منابع شبکه از استفاده غیر مجاز	کنترل دسترسی

#### جدول ۳: ملزومات امنیتی فناوری 5G

#### استانداردهای امنیتی در فناوری 5G

سازمان 3rd Generation Partnership Project (3GPP) که استانداردهای مربوط به گیرنده‌ها و فرستنده‌های شبکه سلولی مخابراتی بی‌سیم را تدوین می‌کند، استاندارد TS 33.501 را در مورد معماری و فرایندهای امنیتی برای سیستم 5G ارائه کرده است. این سازمان ملزومات امنیتی فهرست شده در جدول ۳ را که توسط ITU مشخص شده‌اند، در این استاندارد به کار برده است.

- 12- Address Resolution Protocol (ARP) poisoning
- 13- Fake access network node
- 14- False or rouge MEC gateway
- 15- Malicious Software



# امنیت سایبری مش

پیش‌بینی می‌شود که تا سال ۲۰۲۴ سازمان‌های مختلف با پذیرش یک معماری مش امنیت سایبری و با یکپارچه‌سازی ابزارهای امنیتی به منظور تحقق یک اکوسیستم همکاری متقابل تأثیر زیان مالی ناشی از رخدادهای امنیتی شخصی را تا ۹۰٪ کاهش خواهند داد. تجهیزات، داده‌ها، نرم‌افزارهای کاربردی سازمان همگی فضای داخلی سازمان را ترک کرده و در نقاط مختلفی خارج از محدوده فیزیکی سازمان مستقر می‌شوند. لذا دیگر فضای به نام فضای داخلی یک سازمان که بتوانیم آن را امن فرض کرده و آن را جدا از فضای خارجی سازمان در نظر بگیریم وجود ندارد. مدیران امنیت سازمان‌ها می‌بایست ابزارهای امنیتی را در یک اکوسیستم با همکاری متقابل و با یک رویه معماری مش امنیت سایبری که مقیاس پذیر، قابل ارتقاء و قابل انطباق باشد، یکپارچه نمایند. معماری مش امنیت سایبری یک لایه پشتیبانی بنیادی فراهم می‌کند که به خدمات امنیتی کمک می‌کند تا بتوانند با همکاری یکدیگر یک فضای امنیت دینامیک ایجاد نمایند.

**کلمات کلیدی: امنیت سایبری مش، امنیت، معماری امنیت سایبری مش، هویت توزیع شده**

سیاست سازمان در خصوص استفاده کارمندان از لپ‌تاپ‌های شخصی برای دسترسی به سیستم و سرورها باید بررسی شود. موارد مذکور تنها گوشه‌ای از چالش‌هایی باشد و همه این موارد منجر به پیدایش مفهومی با عنوان امنیت سایبری مش گردید.

## امنیت سایبری مش

مش امنیت سایبری رویکردی است که می‌کوشد به سازمان‌ها کمک کند تا بتوانند با نیازمندی‌های عصر دیجیتال انطباق یابند. با توسعه دور کاری در ایام کرونا و گسترش استفاده از تجهیزات خودی (BYOD) خارج از سازمان، داده‌های سازمان‌ها به خارج از سایت‌های بسته داخل سازمان انتقال یافته و حفاظت از آن‌ها دشوار شده است. مش امنیت سایبری رویکرد معماری توزیع شده را با کنترل‌های امنیتی مقیاس پذیر و انعطاف پذیر ترکیب می‌کند تا بتواند داده‌های توزیع شده سازمانی را حفاظت نماید [۱].

ترند امنیت سایبری مش، یکپارچه‌سازی کنترل‌های امنیتی با هم و

امروزه در بخش‌ها و سازمان‌های خصوصی و دولتی، رهایی از هرگونه تهدید به یک فعالیت مهم تبدیل شده است. مدیریت ریسک امنیت سایبری یعنی پیدا کردن اینکه چه چیزهایی ممکن است اشتباه رخ دهد و سپس تصمیم‌گیری در مورد بهترین راه‌ها برای جلوگیری یا به حداقل رساندن این مشکلات بالقوه. مراکز داده برای ایمن‌سازی به شدت به بخش سخت‌افزاری امنیت سایبری از قبیل دیواره آتش، استفاده از نرم‌افزارهایی برای نظارت بر فعالیت شبکه و آنتی‌ویروس نظارت بر سرورها، دسکتاپ و لپ‌تاپ‌ها در برابر حملات ویروس‌ها وابسته هستند. زمانی که لپ‌تاپ، دستگاه‌های تلفن همراه و اینترنت اشیا (IoT) در یک سازمان استفاده می‌شوند، تغییر قابل توجهی در خط‌مشی‌ها و نحوه بررسی یا نظارت امنیت سایبری در سازمان ایجاد می‌شود زیرا کاربر برای انجام کار به سازمان بر می‌گردد. با شیوع همه‌گیری کرونا و اجازه سازمان‌ها به دور کاری از منزل، چالش‌ها و مشکلات جدیدی را به وجود آمد. برای ایجاد امنیت باید تمام قوانین امنیتی بازنگری شوند و سیاست امنیتی باید به داری‌های خارج از سازمان گسترش یابد.

مورد استفاده قرار می‌دهد. این ساختار مش هم‌چنین شامل لایه‌های هویت، خط‌مشی، وضعیت و داشبورد است.

### گسستگی محیط پیرامونی سازمان‌ها

در گذشته همه داده‌های یک سازمان در داخل آن و در یک محیط فیزیکی بسته بود. با گسترش کرونا و افزایش میزان دور کاری و اعتماد به محیط‌های چندابری و استقرار داده‌ها بر روی بسترهای ابری، بسیاری از داده‌های سازمان‌ها دیگر در دیتاسنترهای اختصاصی سازمان‌ها قرار ندارند و کاربران سازمان نیز به نرم‌افزارهای مستقر بر روی ابر از هر کجای دنیا می‌توانند دسترسی پیدا نمایند. در یک محیط توزیع شده، هویت کاربران و محتوای مورد استفاده آن‌ها تنها راه کنترل دسترسی به سیستم است. سازمان‌های زیادی از یک استراتژی چندابری پیروی می‌کنند. بر اساس چندین مطالعه مختلف، سازمان‌ها تمایل دارند که از خدمات چندین ارائه‌کننده خدمات ابری استفاده نمایند. با توجه به آنکه هر کدام از ارائه‌کنندگان خدمات ابری معمولاً از رویه‌های مختلفی پیروی می‌نمایند، ارائه یک ساختار امنیتی واحد بین تمامی ارائه‌کنندگان خدمات ابری دشوار و چالش برانگیز خواهد بود. بنابراین توسعه استانداردها و ارائه محصولات جدید در حال پر کردن این شکاف است.

### معماری امنیت سایبری مش

معماری مش امنیت سایبری یک رویه قابل انطباق و مقیاس‌پذیر به منظور توسعه کنترل‌های امنیتی به کلیه داده‌های توزیع شده یک سازمان است. انعطاف‌پذیری آن به شکل خاص برای رویکردهای رو به افزایش ماژولار که با معماری چندابری هیبرید سازگار هستند مناسب است.<sup>۴</sup> CSMA یک اکوسیستم امنیتی مقاوم، انعطاف‌پذیر و قابل انطباق ارائه می‌نماید. در این معماری به جای آنکه هر ابزار امنیتی در یک محیط مستقل عمل نماید، یک مش امنیت سایبری ایجاد می‌شود که برای ابزارهای مختلف

4- Cybersecurity mesh architecture

توسعه آن‌ها به منظور گسترش عملکرد حتی در مورد دارایی‌های توزیع شده می‌باشد. این سیستم سه واقعیت مختلف را که بر امنیت کسب‌وکارها موثر هستند مد نظر قرار می‌دهد:

مهاجمان در محیط‌های سر بسته فکر و عمل نمی‌کنند، اما سازمان‌ها اغلب کنترل‌های امنیتی را در محیط‌های محاصره شده پیاده می‌کنند.

محیط پیرامونی سازمان‌ها بسیار گسسته‌تر و وسیع‌تر شده است.

بسیاری از سازمان‌ها به دنبال تحقق استراتژی‌های چندابری هستند و نیاز به رویه‌های امنیتی تلفیقی دارند.

مش امنیت سایبری چندین لایه بنیادی فراهم می‌آورد که می‌توانند به عنوان نیروهای تقویت‌کننده در صورت یکپارچگی با محصولات امنیتی مختلف عمل کنند. این موضوع در شکل ۱ نشان داده شده است.

باچ‌افزارها و دیگر حملات امنیت سایبری که همه روزه در رسانه‌های خبری شاهد بروز و ظهور آن‌ها هستیم، منجر به زیان‌های بزرگ در منابع سازمان‌ها می‌شوند. جرائم حوزه امنیت سایبری، خصوصاً باچ‌افزارها منجر به بروز اختلالات گسترده در دنیای فیزیکی می‌شوند، خصوصاً وقتی که یک زیرساخت حیاتی را مورد حمله قرار داده باشند، مانند حمله‌ای که به خط انتقال نفت در ماه مه ۲۰۲۱ در آمریکا اتفاق افتاد.

تحلیل‌گر گارتنر فلکسیس گانگن<sup>۱</sup> معتقد است که مش امنیتی در حال حاضر بیشتر به عنوان یک استراتژی مطرح است تا یک معماری استاندارد و مشخص، هر چند همین مفهوم می‌تواند سازمان‌ها را برای مقابله با تهدیدات مقاوم نماید [۲].

برخلاف تکنولوژی‌هایی مانند SIEM<sup>۲</sup> و SOAR<sup>۳</sup> که هدفشان یکپارچه‌سازی ابزارهای امنیتی است، مش امنیتی تجزیه و تحلیل امنیتی یکپارچه را جهت شناسایی و پاسخ به تهدیدات

1- Felix Gaehtgens

2- Security Incident and Event Management

3- Security Orchestration, Automation and Response

### Cybersecurity Mesh Architecture

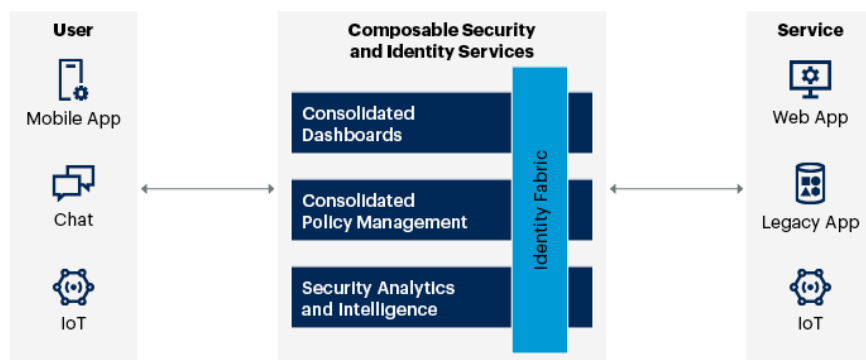

شکل ۱- معماری امنیت سایبری مش

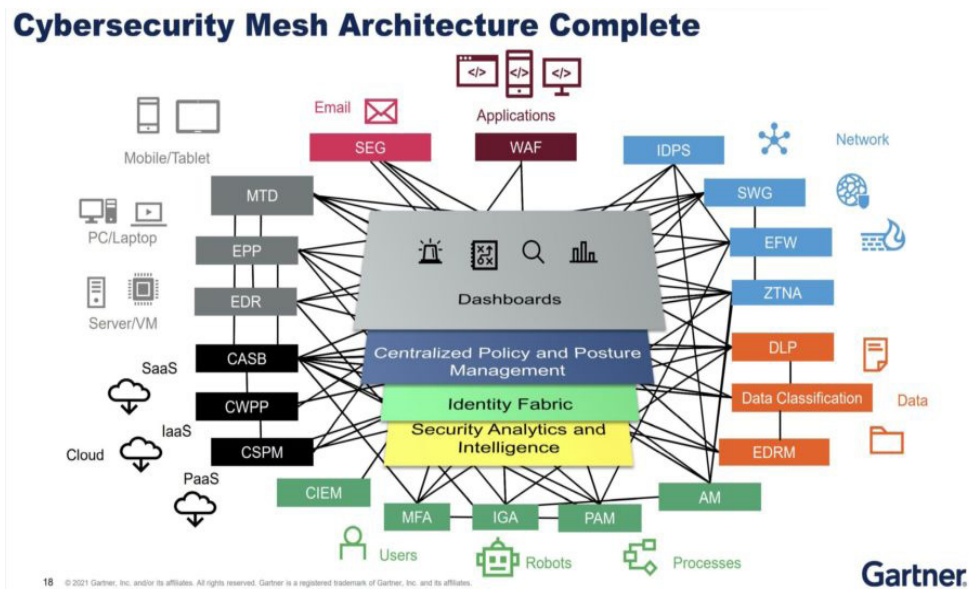

شکل ۲- معماری کامل و لایه‌های مش امنیت سایبری [۳]

نسبت به رخدادهای امنیتی پیش رو پاسخ‌گو باشند. تجهیزات، داده‌ها، نرم‌افزارهای کاربردی سازمان همگی فضای داخلی سازمان را ترک کرده و در نقاط مختلفی خارج از محدوده فیزیکی سازمان مستقر می‌شوند. لذا دیگر فضایی به نام فضای داخلی یک سازمان که بتوانیم آن را امن فرض کرده و جدا از فضای خارجی سازمان در نظر بگیریم وجود ندارد. در چنین شرایطی در یک فضای توزیع شده که افراد ممکن است از هر نقطه‌ای به هر چیزی دسترسی پیدا کنند، هویت و محتوا تنها صفحات کنترلی در دسترس ما خواهند بود.

### مش امنیت سایبری فراتر از XDR

XDR به عنوان یک راهکار جدید توسط شرکت‌های امنیت فناوری اطلاعات برای اتصال محصولات امنیتی با هم در یک پلتفرم واحد ارائه شده است. XDR می‌تواند یک پایه و اساس بالقوه برای تجزیه و تحلیل‌های امنیتی باشد که CSMA به آن نیاز دارد، همین‌طور SOAR و SIEM می‌توانند برای این منظور استفاده شوند که می‌توانند ارزشی را به لایه تجزیه و تحلیل امنیتی در مش امنیت بیفزایند.

در این بین، تکنولوژی لبه سرویس دسترسی امن (SASE) می‌تواند یک رویکرد مش برای ارائه توابع مشخصی در یک ساختار یکپارچه باشد اما مش امنیتی چشم‌انداز وسیع‌تری را شامل می‌شود.

### هویت توزیع شده

هویت توزیع شده کلید دستیابی به مش امنیتی است. ذیل یک ساختار هویت توزیع شده چنانکه در شکل ۳ نیز نشان داده شده است، هویت‌ها به المان‌های سیستم لینک خواهند شد و تکیه کمتری بر هویت مرکزی خواهند داشت.

قابلیت همکاری متقابل را از طریق چندین لایه پشتیبان فراهم می‌نماید. لایه‌هایی مانند مدیریت رویه تلفیقی، هوش امنیتی و ساختار توزیع شده مدیریت هویت کاربران (Identity Fabric) جزو لایه‌های پشتیبان این معماری برای تحقق اهداف مدنظر هستند. CSMA کمک می‌کند تا ابزارهای امنیتی با فراهم کردن یک سری از خدمات مانند مدیریت توزیع شده هویت کاربران، تحلیل‌های امنیتی، هوشمندی، خودکارسازی و پاسخ، هماهنگی و مدیریت رویه‌های متمرکز با هم یکپارچه شوند. CSMA مشخصاً با تکیه بر قابلیت ارتقاء و انطباق، مقیاس‌پذیری و قابلیت همکاری کنترل امنیتی بیشتری را محقق می‌سازد. این تکنولوژی، ۴ لایه اختصاصی بنیادی برای ایجاد همکاری متقابل بین کنترل‌های خاص امنیتی ارائه می‌نماید و مدیریت آن‌ها را تسهیل می‌کند. این ۴ لایه عبارتند از:

**تجزیه و تحلیل امنیتی:** یادگیری درس‌ها و گردآوری و تحلیل داده‌های تمامی ابزارهای امنیتی، نسبت به انواع تهدیدات امنیتی شناختی گسترده‌تر ایجاد می‌شود که منجر به ایجاد قابلیت ارائه پاسخ‌های دقیق‌تر و شفاف‌تر خواهد شد.

**ساختار توزیع شده مدیریت هویت:** در این ساختار قابلیت‌هایی مانند خدمات دایرکتوری، دسترسی وفق‌پذیر، مدیریت توزیع شده هویت، اثبات هویت و مدیریت مجوزهای دسترسی به منابع کاربران ارائه خواهند شد.

**مدیریت وضعیت و رویه تلفیقی:** می‌توان یک سیاست مصوب مرکزی را به ساختارهای پیکربندی بومی برای ابزارهای امنیت اختصاصی ترجمه کرد و یا به عنوان یک گزینه پیشرفته‌تر می‌توان خدمات صدور مجوز زمان اجرای دینامیک ارائه نمود.

**داشبوردهای تلفیقی:** با ارائه یک دید ترکیبی نسبت به اکوسیستم امنیتی، تیم‌های امنیتی قادر خواهند بود که بسیار سریع‌تر و موثرتر

6- Extended Detection and Response

5- Consolidated policy and posture management

شناخته شده از ابتدا صورت می‌گیرد. بیشترین لایه‌های پشتیبانی CSMA ممکن باید محقق شود: تحلیل‌های امنیتی، مدیریت رویه‌ها و داشبوردهای یکپارچه و ...

### نتیجه‌گیری و جمع‌بندی

در این مقاله با چالش‌های نوین در تحقق امنیت سایبری آشنا شدیم و دیدیم که یکی از راهکارهای پیشنهادی جهت مقابله با این چالش‌ها پیاده‌سازی معماری مش امنیتی است. در این معماری همکاری متقابل بین المان‌های امنیتی و نظارتی و تحلیل یکپارچه داده‌های انبوه به شناسایی هر چه سریعتر و مقابله با تهدیدات و حملات احتمالی به سیستم‌ها کمک خواهد کرد. هر چند که مش امنیتی در حال حاضر بیشتر به عنوان یک نظریه مطرح است ولی در آینده نزدیک تمامی سازمان‌ها ناچار به انطباق با آن خواهند شد. مش امنیتی موضوعی فراتر از پیاده‌سازی یک سیستم شناسایی و پاسخ در نقاط انتهایی (XDR) است و به نوعی ترکیبی از قابلیت‌های SASE، SOAR، XDR و تحلیل‌های یکپارچه می‌باشد. در این راستا ابزارهایی مانند کنترل و مدیریت یکپارچه دسترسی کاربران از مهم‌ترین ابزارهای تحقق امنیت در این معماری هستند و احراز هویت توزیع شده در این ساختار می‌تواند به کمک زنجیره بلوکی نیز محقق گردد

### منابع

- [1] M. E. b. Osman, "Cybersecurity Mesh," University Malaysia Sarawak, Sarawak Malaysia, 2021.
- [2] J. H. a. 5. m. Felix Gaehtgens, "Top Strategic Technology Trends for 2022 – 12 Trends Shaping the Future of Digital Business," Gartner, Stamford, 2021.
- [3] P. Shread, "Cybersecurity Mesh, Decentralized Identity Lead Emerging Security Technology: Gartner," Oct 2021. [Online]. Available: <https://www.esecurityplanet.com/networks/cybersecurity-mesh-decentralized-identity-emerging-security-technology/>.

سیستم‌های سنتی مدیریت هویت و کنترل دسترسی (IAM) از دید مقیاس‌پذیری، قابلیت اطمینان، حریم خصوصی و امنیت مشکلاتی داشتند. به جهت مشکلات ذاتی سیستم IAM در طول حیات آن خود به نقطه شکستی برای سرعت اطلاعات هویت و دسترسی افراد تبدیل شده است.

با تمام این تفاسیر تکنولوژی هویت توزیع شده هنوز به عنوان یک تکنولوژی اثبات نشده مطرح است که با پشتیبانی تکنولوژی‌هایی مانند زنجیره بلوکی توسعه یافته است و ریسک‌های احتمالی آن در توسعه سرویس‌ها با زنجیره بلوکی همچنان نامشخص است.

### پیشنهادات و توصیه‌ها

مدیران فناوری اطلاعات سازمان‌ها که بر روی مدیریت هویت و کنترل دسترسی کاربران تمرکز دارند می‌بایست موارد زیر را در نظر بگیرند:

به منظور مقابله با پیچیدگی‌های روزافزون امنیت سایبری مدیران امنیت باید زیرساخت‌های امنیتی خود را هر چه بیشتر یکپارچه سازند و برای تحقق آن بر مدیریت مرکزی و اعمال رویه‌های توزیع شده<sup>۴</sup> تمرکز نمایند.

به منظور تضمین امنیت سازمان در آینده، تکنولوژی‌های امنیت سایبری ای باید انتخاب شوند که یکپارچه‌سازی المان‌ها با بکارگیری واسط‌های برنامه‌نویسی نرم‌افزار را میسر سازند. این تکنولوژی‌ها باید قابلیت افزودن افزونه‌ها و شخصی‌سازی آنها، پشتیبانی از استانداردها و تحلیل‌های توسعه یافته را داشته باشند.

همچنین لازم است فواصل مفهومی بین وندوره‌های محصولات مختلف مورد استفاده در زیرساخت سازمان را با بکارگیری استانداردهای امنیتی کنونی و آتی برای همکاری متقابل بین آن‌ها تکمیل نمود.

به منظور تدوین استراتژی تحقق CSMA در بلندمدت، باید لایه‌های پشتیبان پیاده شود. این کار با انتخاب یک رویه مبتنی بر وندور اولیه و پر کردن شکاف‌های دانشی موجود و یا با انتخاب بهترین روشهای

- 7- identity and access management
- 8- decentralized policy enforcement

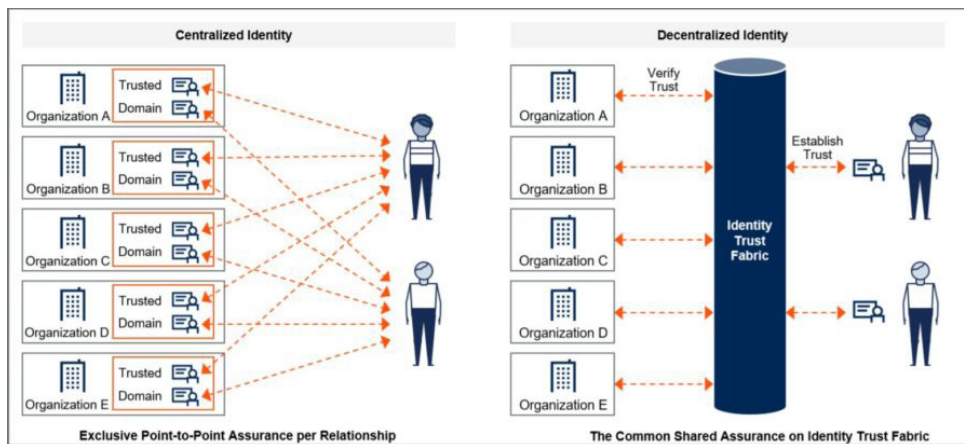

شکل ۳- هویت توزیع شده در مقایسه با هویت مرکزی (منبع - گارنر)

# اپراتورهای مخابراتی و امنیت نسل پنجم

5G محل استقرار و ارائه محصولات و خدمات نوین و توان پردازشی را تغییر خواهد داد. پس از استقرار کامل و گسترده اکوسیستم 5G تمامی سازمان‌ها با آن درگیر و برای تحقق منابع جدید در آمدی بدان نیازمند خواهند شد. 5G با استفاده از محاسبات لبه‌ای به منظور افزایش سرعت پردازش، حافظه‌های قوی در نزدیکی کاربر را افزایش داده و کارایی بی‌درنگ به همراه پهنای باند وسیع و تاخیر کم به همراه خواهد داشت. در حالیکه 5G در میانه ۲۰۲۰ تنها توسط ۹۳ اپراتور و در حدود ۴۰ کشور در دست استقرار بوده است، IDC پیش‌بینی کرده که تعداد کاربران 5G از ۱۳,۶ میلیون در سال ۲۰۱۹ به بیش از ۱,۸ میلیارد در سال ۲۰۲۴ خواهد رسید. با این حال استقرار 5G خصوصاً در شرایط حضور هم‌زمان 5G و نسل‌های قبلی شبکه چالش‌های امنیتی بسیاری در پیش خواهد داشت و نیازمند رویکردهایی مانند اعتماد صفر، امنیت داده‌ها، امنیت محاسبات لبه شبکه، امنیت در نقاط انتهایی اتصال به شبکه خواهد بود. پیش‌بینی شده که ۵۷٪ از اپراتورها به کمک ارائه‌دهندگان خدمات امنیت MSSP در تضمین امنیت 5G خواهند کوشید. در این مقاله به بررسی چالش‌های امنیتی پیش‌روی تحقق 5G و راهکارهای پیشنهادی برای مقابله با آن خواهیم پرداخت.

**کلمات کلیدی: امنیت، 5G، محاسبات لبه موبایل، اعتماد صفر، امنیت زیرساخت‌های مجازی.**



**100x**  **Faster Download Speeds**

While a 3-gigabyte movie would take 40 minutes to download on 4G, it would take only 35 seconds on a 5G network.

**10x**  **Decrease in Latency**

Data response times will be as low as 1 millisecond, providing endless possibilities from remote surgery to self driving cars.

**100x**  **Network Capacity**

5G promises greater traffic capacity, allowing for millions of devices to be connected on the same network within a small area.

شکل ۱- اختلاف در سرعت، ظرفیت و تاخیر قابل دست یابی در 5G نسبت به 4G

۵۰ میلی ثانیه نسل های قبلی) در تبادل داده های حیاتی مورد نیاز برای کنترل مجموعه های صنعتی از الزامات نسل جدید است. این تاخیر کم مستلزم شبکه ای امن می باشد. از طرف دیگر مخابرات داده بین ماشین ها در این نسل انقلابی بزرگ به حساب می آید. افزایش چند صد برابری تجهیزات IoT متصل به شبکه، سطح حمله بسیار وسیع تری را ایجاد خواهد کرد. ضمن آنکه ماهیت کاربردهای این شبکه مانند استفاده از آن برای کنترل عملکرد کارخانه های صنعتی و نیروگاه های مولد برق (مانند نیروگاه های اتمی) و... نیاز به امنیت در آن ضروری تر می نماید [۱].

مجازی سازی و شبکه های مبتنی بر نرم افزار قابلیت های اساسی

4- Attack Surface

5G نسل جدید شبکه های تلفن همراه است که با هدف ارائه سه نوع سرویس در کشورهای مختلف در دست استقرار می باشد:

دسترسی پهن باند توسعه یافته به دیتای موبایل (eMBB)

مخابرات داده با تاخیر بسیار کم و قابلیت اطمینان بسیار بالا (URLLC)

مخابرات داده بین ماشین ها در حجم وسیع (mMTC)

تاخیر انتهایی بسیار کمتر (تا ۱ میلی ثانیه در مقایسه با تاخیر

- 1- enhanced Mobile BroadBand (eMBB)
- 2- Ultra-reliable and low-latency communications
- 3- massive machine type communications



## استقرار 5G

در یک ارزیابی که توسط AT&T صورت پذیرفت، مطابق نتایج حاصل، اپراتورها چالش‌های امنیت پیش‌روی 5G را مطابق شکل ۱ ارزیابی کرده‌اند.

### مجازی‌سازی امنیت<sup>۶</sup>

افزایش تعداد تجهیزات متصل به 5G احتمال وقوع حملات بیشتری را فراهم می‌آورد. سازمان‌های امنیتی می‌بایست به منظور پاسخ به سرعت بالای تبادل داده در 5G به جای اعمال دستی<sup>۷</sup>، تغییرات امنیتی خود را به صورت دینامیک و خودکار اعمال نمایند. مجازی‌سازی امنیت به عنوان مهم‌ترین پیشرفت حوزه امنیت در 5G، با انعطاف بیشتر در اعمال یکپارچه و سریع تغییرات و وصله‌های جدید امنیتی به سازمان‌ها کمک خواهد کرد تا از وجود جزیره‌های مجزا از هم که برخی رویه‌های قدیمی و نادرست دارند، دوری کنند. با افزایش پیچیدگی در مدیریت امنیت، استفاده از خدمات یک فراهم‌کننده سرویس امنیت مدیریت شده می‌تواند یکی از گزینه‌های مهم تحقق امنیت باشد.

### امنیت در نقطه‌انتهایی شبکه

امنیت در نقطه‌انتهایی شبکه (Endpoint Security) از دیگر

- 6- Security Virtualization
- 7- manual

مورد نیاز جهت تحقق 5G هستند که خود چالش‌های امنیتی بزرگی ایجاد می‌نمایند.

افزایش تعداد نودهای متصل به شبکه چالشی عظیم در مدیریت هویت کاربران متصل به شبکه ایجاد می‌کند، خصوصاً که کاربران جدید می‌توانند ماشین‌ها و تجهیزات IoT باشند که ممکن است در تعداد بسیار زیاد بتوانند به شبکه متصل شوند. تضمین امنیت در چنین شبکه‌ای مستلزم همکاری متقابل اپراتورها و کاربران و سازمان‌ها و رعایت الزامات امنیتی از سوی هر دو خواهد بود.

با توجه به گسترش زیرساخت‌های ابری در نسل پنجم و پیاده‌سازی بخش‌های مهمی از شبکه بر روی بستر ابری، مدل امنیت اشتراکی و مجازی می‌بایست توسعه یابد.

5G قابلیت‌های جدیدی از قبیل قطعه‌بندی شبکه<sup>۵</sup> را فراهم می‌کند که سبب می‌شود هر یک از کاربران بتوانند با توجه به کیفیت سرویس مورد نیاز بخش مشخصی از منابع شبکه را به خود اختصاص دهند. اگرچه به صورت پیش‌فرض 5G امنیت ذاتی بیشتری نسبت به نسل‌های قبلی خواهد داشت و قابلیت‌هایی مانند رمزنگاری بر روی هوا و رمزنگاری IMSI‌های کاربران ارائه می‌نماید که احتمال حملات eavesdropping را کاهش می‌دهد، با این حال 5G برای امنیت کامل نیاز به اقدامات بیشتری خواهد داشت.

### اپراتورهای تلکام و چالش‌های امنیتی پیش‌روی

- 5- Network Slicing

## Top 5G network security concerns

Question: What are your top 3 security concerns regarding 5G?

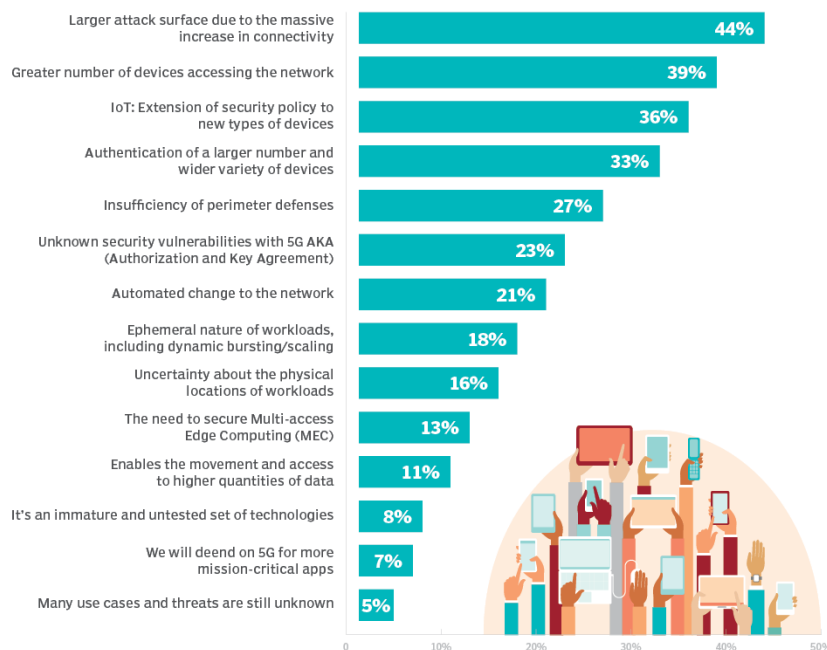

شکل ۱- چالش‌های اصلی پیش‌روی امنیت در نسل پنجم مخابراتی

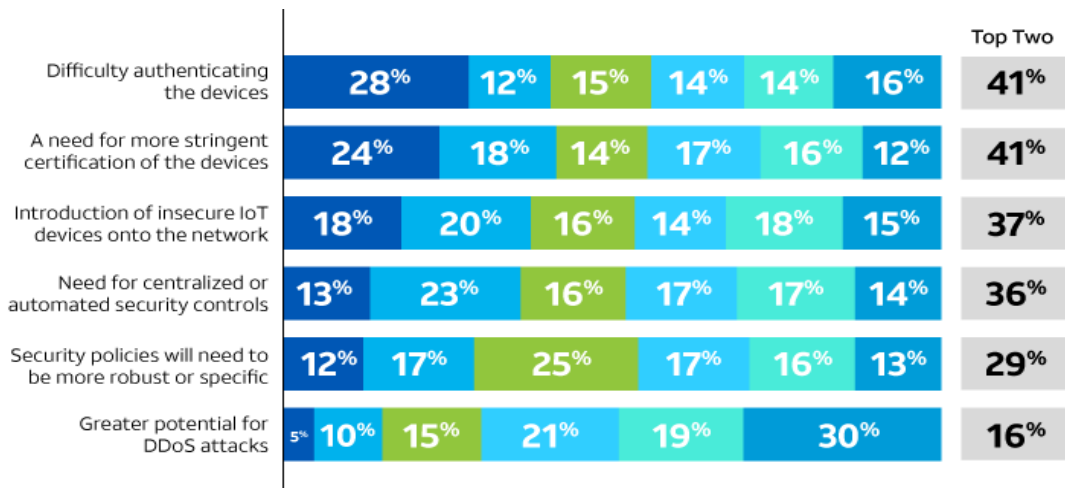

شکل ۲- چالش‌های امنیتی 5G از دید متخصصان امنیت

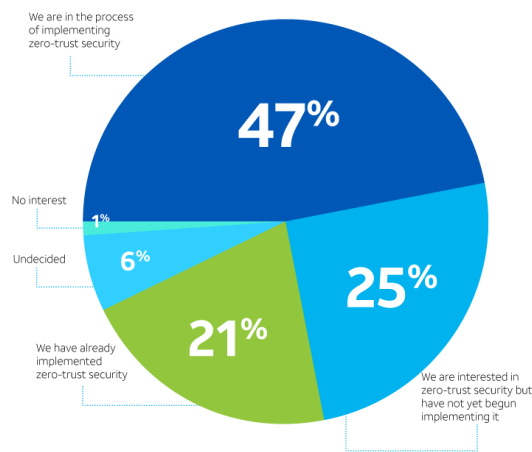

شکل ۳- میزان علاقمندی سازمان‌های بزرگ به تحقق مدل امنیت با اعتماد صفر (Zero-Trust Security Model)

### شناسایی تهدیدات و پاسخ به آن‌ها و مدل امنیت اشتراکی<sup>۱۲</sup>

استفاده از ابزارهای تحلیل حملات و تهدیدات شبکه (Threat Analytics) به منظور افزایش هوش و بینش نسبت به تهدیدات احتمالی (Threat Intelligence) از جمله ضروریات تحقق 5G است.

با توجه به سرویس‌های نوین حوزه 5G خصوصاً سرویس‌های با تاخیر بسیار کم، کنترل صنایع حیاتی نیازمند کنترل از راه دور بوده و حملات مبتنی بر منطق بیزنسی<sup>۱۳</sup> می‌تواند افزایش چشم‌گیری داشته باشد. افزایش حجم ترافیک داده مبادله شده سبب می‌شود که نیاز به یادگیری ماشین و تحلیل حجم عظیم

چالش‌های مهم در 5G خواهد بود. قابلیت مکالمه مستقیم بین ماشین‌ها در 5G در عین کاهش تاخیر تبادل داده سبب می‌شود تجهیزات، خود نیز مجبور باشند مستقل از شبکه مراقب داده‌های مبادله شده باشند و از حملات به سرویس تجهیزات نزدیک به هم<sup>۱۴</sup>، جلوگیری نمایند. در تصویر ۱ چالش‌های اصلی مربوط به امنیت 5G مرتبط با تجهیزات انتهایی نشان داده شده است. در شکل ۲ رده‌بندی چالش‌های امنیتی تحقق 5G از دید متخصصان امنیت بیان شده است. در این تصویر از چپ به راست در صد افرادی که چالش مدنظر را مهم‌ترین چالش امنیتی پیش‌روی 5G می‌دانند، مشخص شده است.

### هویت تجهیزات و میزان دسترسی آن‌ها

افزایش تعداد نودهای ناشناس متصل به شبکه نگرانی نسبت به اینکه چه کسی و در چه مکان وزمانی با چه سطحی از دسترسی به شبکه دسترسی دارد را به وجود آورده است. در این بین یک مدل امنیتی از نوع اعتماد-صفر<sup>۱۵</sup> می‌تواند تا حدی پاسخ‌گوی این نگرانی‌ها باشد. به موازات این مدل، پیاده‌سازی ابزارهای مدیریت و نظارت بر هویت و دسترسی‌های کاربران (IAM<sup>۱۶</sup>) از جمله الزامات اولیه در برقراری امنیت در 5G است. استفاده از MFA<sup>۱۱</sup> می‌تواند به افزایش امنیت در شبکه کمک نماید که تاکنون تحقق آن متوقف مانده است. سازندگان تجهیزات IoT به‌منظور کاهش هزینه‌ها ممکن است بسیاری اصول امنیتی را نادیده بگیرند. در چنین شبکه پیچیده‌ای می‌بایست اصول و رویه‌های کنترل و حفاظت امنیتی به سرعت بروزرسانی شوند و مراکزی برای نظارت بر رویه‌های جاری در بخش‌های مختلف شبکه وجود داشته باشد.

- 8- Proximity Service (ProSe) intrusions
- 9- zero-trust
- 10- Identity and Access Management
- 11- Multi Factor Authentication

12- Shared Security Model  
13- Business logic Attack



شکل ۴- راه کارهای تضمین امنیت 5G نوکیا

شبکه جدید و نقاط ضعف شناخته شده در شبکه قدیمی می‌توانند حمله به سیستم را تسهیل نمایند. اگرچه اساساً 5G امنیت بیشتری نسبت به 4G دارد، لیکن مهاجرت به نسل پنجم مستلزم سپری شدن دوره گذار است. لذا اولین گام هر اپراتور، شناسایی نقاط ضعف زیرساخت کنونی و تلاش در جهت ایمن‌سازی آن است.

در یک تحقیق انجام شده توسط AT&T (شکل ۵) ۵۵٫۸٪ از کسانی که در حال بررسی یا استقرار 5G هستند گفته‌اند که تضمین امنیت در 5G نیازمند تغییر در رویکرد امنیتی سازمان است و ۲۵٫۹٪ هم گفته‌اند که برنامه مشخص استراتژیک برای مقابله با مشکلات امنیتی 5G ندارند.

داده‌ها در لبه‌های شبکه اهمیت ویژه‌ای یابد. هوش مصنوعی می‌بایست مرتب با انواع حملاتی که برای بیزنس‌های مشابه در نقاط مختلف دنیا اتفاق افتاده، آموزش ببیند و یک مدل اشتراکی برای تحقق امنیت در این نسل مورد نیاز خواهد بود که در عین افزایش لایه‌های امنیتی، حریم خصوصی را نیز مدنظر قرار دهد. مدل اشتراکی سبب می‌شود سیستم بتواند حملات جدید واقع شده در شبکه را به صورت هوشمند شناسایی و نسبت به آن‌ها به صورت خودکار پاسخ مناسبی ارائه نماید [۱].

در گام اول، تحقق 5G در کنار 4G قرار داشته (NSA<sup>۱۵</sup>) و بخش اصلی هسته شبکه هم‌چنان مبتنی بر 4G خواهد بود و لذا مزایای

14- automated response and remediation  
15- Non Stand-Alone Deployment

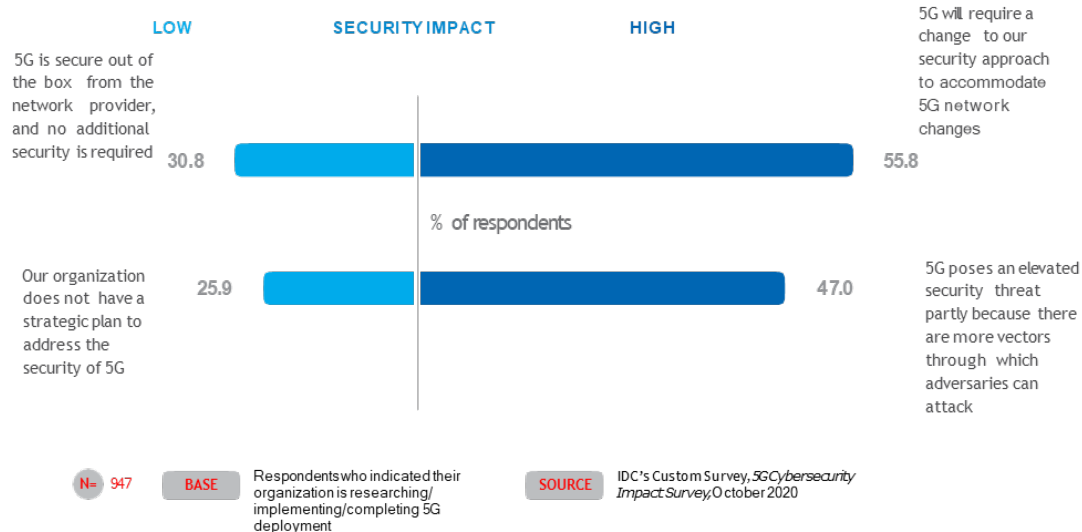

شکل ۵- امنیت در 5G و برنامه سازمان‌ها در قبال آن [۱]

چالش های امنیتی  
مورد انتظار در حین  
پیاده سازی 5G

Q. In your opinion, implementing 5G, how much of security Challenge are the following?

Scale (1-Not a challenge at all to 5-Significant Challenge)

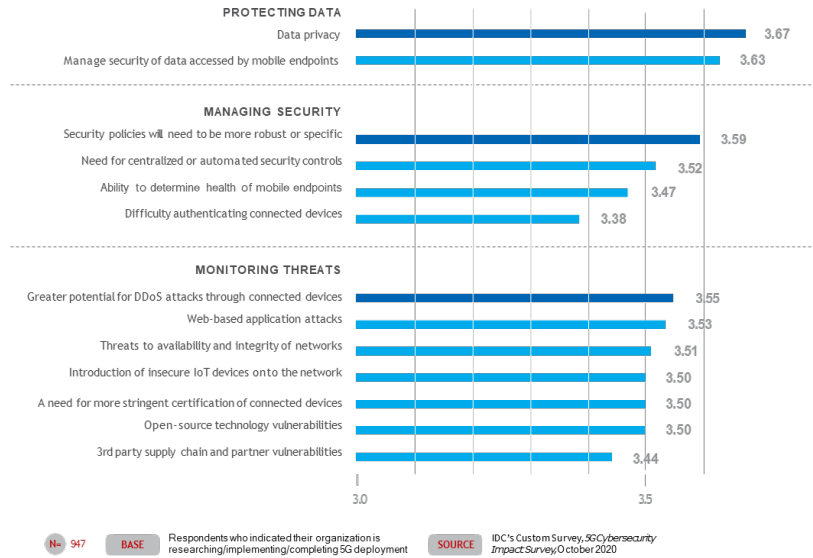

شکل ۶- چالش های امنیتی قابل تصور در طول استقرار 5G

در یک تحقیق صورت گرفته (شکل ۶) توسط AT&T بیش از ۶۵٪ پاسخ دهندگان حفظ حریم خصوصی داده ها را مهم ترین چالش در 5G دانسته اند. در مطالعه ای جداگانه مدیران IT سازمان های

که در حال بررسی یا استقرار 5G هستند تضمین حریم خصوصی داده ها را به عنوان مهم ترین قابلیت امنیتی مورد نیاز در طول مهاجرت سازمان به 5G ارزیابی کرده اند.

Q. Please rate the importance of each security capability in your organization's transition to 5G.

Scores are based on a scale of 1-5, where 1 = not important at all and 5 = very important. (Mean)

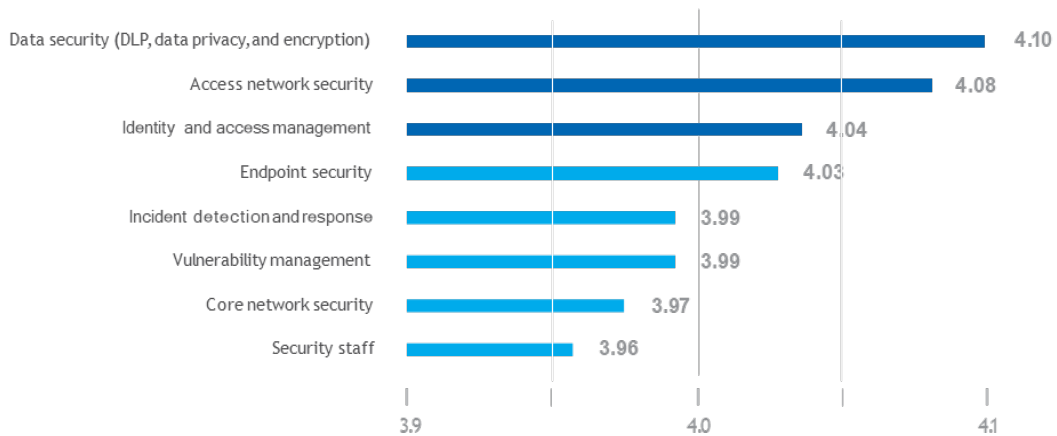

N= 947    BASE Respondents who indicated their organization is researching/implementing/completing 5G deployment    SOURCE IDC's Custom Survey, 5G Cybersecurity Impact Survey, October 2020

شکل ۷- چالش های امنیتی قابل تصور در طول استقرار 5G

در یک دسته‌بندی می‌توان انواع حملات و تهدیدات امنیتی در 5G را به شکل زیر خلاصه نمود:

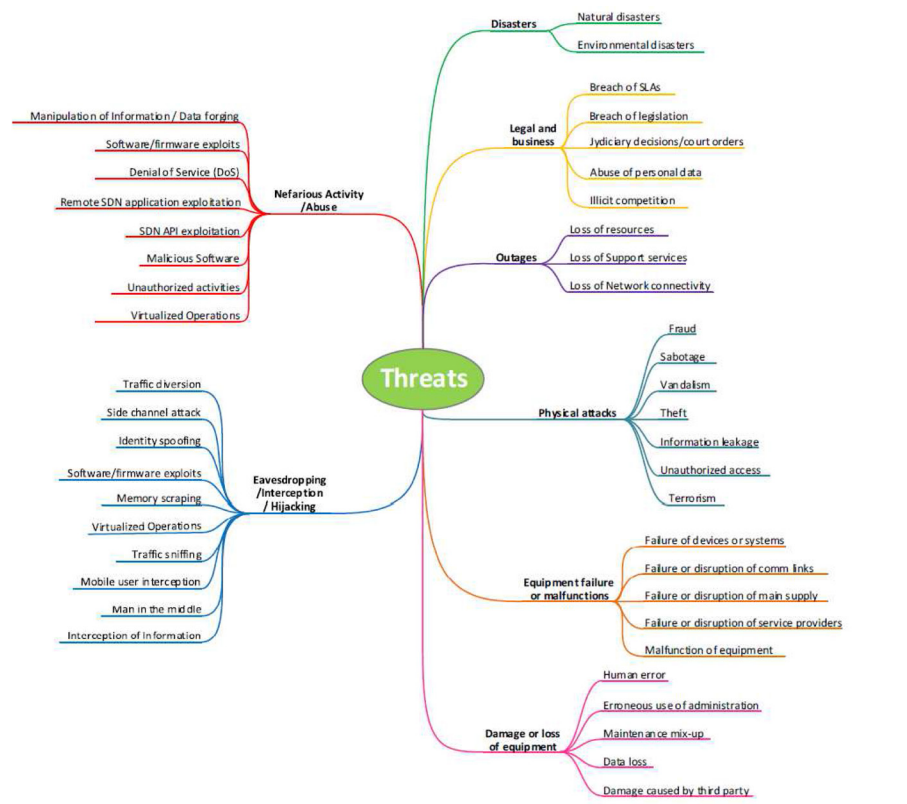

شکل ۸- انواع تهدیدات امنیتی در یک شبکه 5G/SDN [۳]



جهانی می‌باشد و اپراتورهای مخابرات سلولی به تدریج در حال پیاده‌سازی آن هستند. 5G به عنوان زیرساختی برای سه نوع سرویس مهم دسترسی پهن باند، مخابرات داده بین ماشین‌ها به صورت انبوه (mMTC)، مخابرات با تاخیر بسیار کم (URLLC) ارائه شده است. تحقق این سرویس‌ها به صورت خودکار مستلزم توسعه زیرساخت‌های ابری در لبه شبکه و افزایش چشم‌گیر در تعداد نودهای متصل به شبکه خواهد شد. هم‌چنین از طرف دیگر نرم‌افزاری و مجازی شدن زیرساخت‌های شبکه و توسعه پردازش ابری توزیع شده از دیگر الزامات تحقق این سرویس‌ها هستند که همگی آن‌ها به‌خودی خود چالش‌های امنیتی بسیاری در پیش خواهند داشت. به منظور مقابله با انواع چالش‌های مطرح شده استفاده از رویکردهای اعتماد صفر و توسعه سیستم‌های مدیریت و کنترل دسترسی توزیع شده الزامی خواهد بود. در عین حال به جهت گستره وسیع سطح حملات در 5G توسعه یک مدل امنیت اشتراکی بین ذینفعان اصلی به کاهش ریسک‌های امنیتی کمک خواهد کرد. پیچیدگی و گستره سطح حمله موجود در شبکه 5G به اندازه‌ای وسیع است که متخصصان حوزه امنیت اپراتورهای موبایل را به استفاده از فراهم‌کنندگان سرویس امنیت مدیریت شده توصیه می‌کنند. ■

منابع

- [1] P. F. a. E. al, "5G AND THE JOURNEY TO THE EDGE," AT&T, Dallas USA, 2021.
- [2] B. M. & A. C. Team, "Security at the Speed of 5G, Preparing your business for 5G acceleration," AT&T Cybersecurity Insights™ Report, NY, 2019.
- [3] L. M. E. Marco Lourenço, "ENISA THREAT LANDSCAPE FOR 5G NETWORKS: Threat assessment for the fifth generation of mobile telecommunications networks (5G)," European Union Agency for Cybersecurity (ENISA), Brussels, 2019.

به صورت کلی خط مشی برقراری امنیت در 5G می‌بایست موارد ذیل را در نظر بگیرد:

حملات جدید ممکن است از سرعت بالای 5G استفاده نمایند. تحقق امنیت می‌بایست از مزایای مجازی‌سازی و خودکارسازی / هوشمندسازی مقابله با حملات مختلف خصوصا در نقاط اصلی محتمل استفاده نماید.

ساختار توزیع شده 5G و تنوع تجهیزات متصل به آن خصوصا ربات‌هایی که به صورت مستقل عمل می‌کنند سبب می‌شود که در مقابل تامین‌کنندگان مختلف، معماری اعتماد صفر در پیش گرفته شود. لذا تمرکز بر تشخیص هویت و کنترل دسترسی تجهیزات اهمیت ویژه‌ای خواهد شد تا بتوان سیل عظیم تجهیزات ناشناس متصل به شبکه را کنترل نمود.

افزایش تجهیزات خودکار و رباتیک متصل ممکن است منجر به افزایش حملات توزیع شده ممانعت از سرویس (DDOS) در 5G گردد.

با توجه به سطح گسترده‌تر حملات در شبکه 5G، هوش مصنوعی می‌تواند در مقابله با حملات موثر باشد.

پیچیدگی امنیت در 5G سبب می‌شود اساسا امنیت در این نسل نیازمند همکاری متقابل بین اپراتورهای ارائه‌کننده خدمات و مشتریان دریافت‌کننده سرویس باشد. به همین جهت یک مدل امنیت اشتراکی می‌بایست با همکاری ذینفعان اصلی توسعه یابد. با توجه به گستره 5G و پیچیدگی امنیت در آن، شرکت‌های ارائه‌کننده سرویس امنیت مدیریت شده (MSSP<sup>۱۶</sup>) می‌توانند به اپراتورها در کاهش هزینه‌های برقراری امنیت کمک نمایند [۱].

### نتیجه‌گیری و جمع‌بندی

نسل پنجم شبکه‌های مخابرات سلولی در حال توسعه و استقرار

16- Managed Security Service Provider





# مجازی سازی توابع شبکه و امنیت

NFV به مجازی سازی توابع شبکه گفته می‌شود. در یک سیستم NFV تجهیزات سخت‌افزاری در واقع سرورها، ذخیره‌سازها و حافظه‌های با دسترسی تصادفی رها هستند که توان پردازشی، حافظه ذخیره‌سازی و ارتباطات شبکه‌ای برای NFV ها را از طریق یک لایه مجازی‌سازی فراهم می‌آورند. معماری NFV از چهار لایه مجزا تشکیل شده است. از ریسک‌های امنیتی مرتبط با NFV می‌توان ریسک شکست در تفکیک، شکست در پیاده‌سازی صحیح توپولوژی شبکه، حملات رد سرویس و... را نام برد. از نمونه‌های بهترین شیوه‌های تضمین امنیت در NFV نیز می‌توان استفاده از ماژول پلتفرم قابل اعتماد و امنیت کرنل لینوکس، نام برد.

**کلمات کلیدی: مجازی سازی توابع، امنیت، SDN، NFV.**

پردازشی، حافظه ذخیره‌سازی و ارتباطات شبکه‌ای برای NFV ها را از طریق یک لایه مجازی‌سازی فراهم می‌آورند. NFV زمان عرضه به بازار توابع شبکه را کاهش داده و قابلیت برقراری سرویس‌های نرم‌افزاری بر اساس نیاز مشتری در کوتاه‌ترین زمان ممکن را میسر می‌سازد. با این وجود امنیت در NFV نگرانی‌های مهمی درباره قابلیت انطباق آن با زیرساخت‌های مخابراتی به همراه دارد.

## معماری NFV

معماری NFV از چهار لایه مجزا تشکیل شده است:

2- Virtualization Layer

NFV به مجازی سازی توابع شبکه گفته می‌شود و به عبارت دیگر یعنی ارائه سرویس‌های مختلف شبکه بدون نیاز به سخت‌افزار و این به معنی عدم وابستگی به سخت‌افزار خاص است. NFV به عنوان یکی از زیرساخت‌های پایه‌ای نوین در 5G برای تحقق بسیاری از سرویس‌های جدید در 5G ضروری است. NFV ابزاری فراهم می‌کند تا بتوان عملکردهای شبکه را بدون نیاز به تجهیزات سخت‌افزاری جدید پیاده‌سازی کرد. این قابلیت به صورت خاص امکان شبکه‌سازی چابک و پیاده‌سازی مقرون به صرفه توابع شبکه را میسر می‌سازد. در یک سیستم NFV تجهیزات سخت‌افزاری در واقع سرورها، ذخیره‌سازها و رها هستند که توان

1- Agile Networking

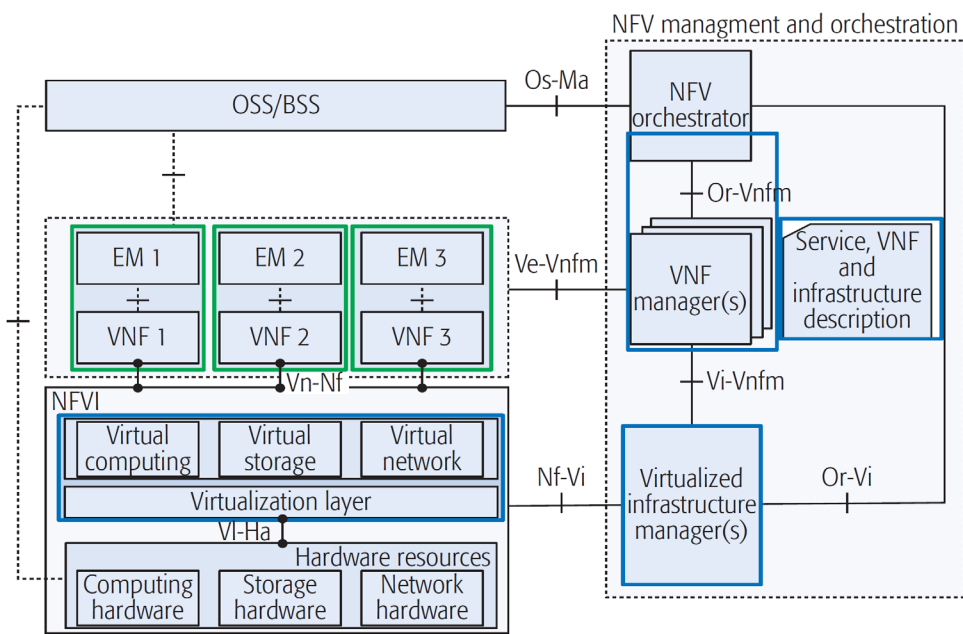
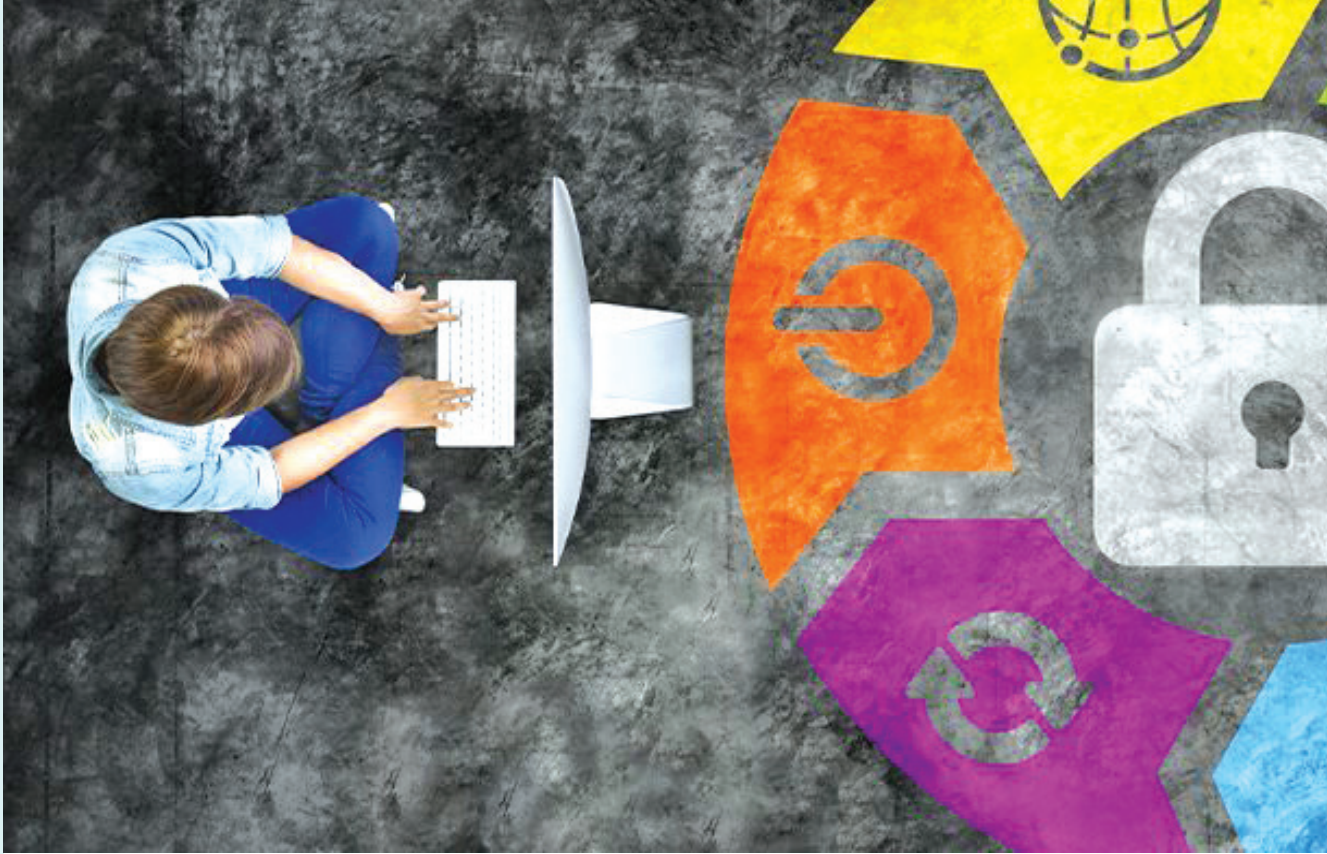

شکل ۱- معماری NFV

را برای استقرار، مدیریت و اجرای VNF ها ایجاد می کند. لایه BSS/OSS: بخش OSS با مدیریت شبکه، مدیریت خطا، مدیریت پیکربندی و مدیریت خدمات سروکار دارد و BSS مسئول مدیریت مشتری، مدیریت محصول و مدیریت سفارشات است. لایه MANO: لایه MANO با هر دو لایه NFVI و VNF تعامل دارد. لایه MANO تمام منابع موجود در لایه زیرساخت را مدیریت می کند، همچنین توانایی حذف و ایجاد منابع را دارد و مدیریت تخصیص VNF ها نیز از وظایف آن است.

لایه مجازی سازی توابع شبکه: این لایه شامل دو زیربخش VNF<sup>۳</sup> و EMS<sup>۴</sup> است. بخش VNF از جمله بلاک های ابتدایی معماری NFV است که توابع شبکه را مجازی سازی می کند و این VNF ها بر روی ماشین های مجازی اجرا می شوند. بخش EMS وظیفه مدیریت VNF را بر عهده دارد. توابع مدیریت شامل مدیریت خطا، پیکربندی، حسابداری، عملکرد و امنیت است. لایه NFVi: این لایه زیرساخت مورد نیاز برای اجرای اجزای سخت افزاری و نرم افزاری را فراهم می کند. به عبارت دیگر محیطی

7- Operation Support Subsystem  
8- Business Support System  
9- Management and Orchestration

3- VNF  
4- Virtual Network Function  
5- Element Management System  
6- NFV infrastructure



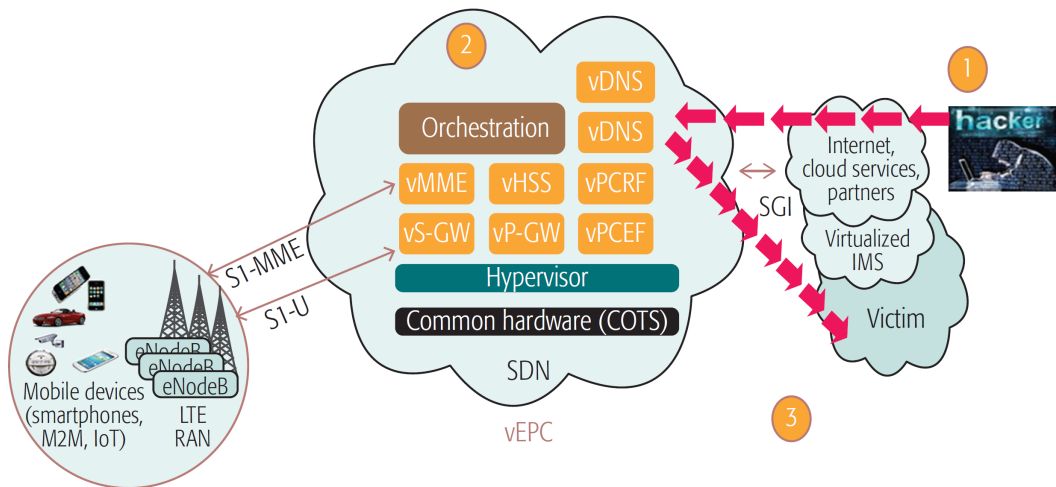

شکل ۳- یک نمونه از حمله DNS Amplification با هدف ایجاد شرایط رد سرویس

اجرا باشد وجود ندارد. تایید صحت و اعتبار اطلاعات داخل آن نیز صرفاً توسط رویه کنترل راه‌اندازی (LCP) TPM و یا توسط سرور راه دور Attestation قابل انجام خواهد بود.

**امنیت کرنل لینوکس:** در پلتفرم‌های مجازی کرنل سیستم‌های میزبان یک جزء بسیاری حیاتی است که تجزیه بین کاربرها را فراهم می‌کند. SELinux ماژولی است که توسط آژانس امنیت ملی آمریکا توسعه یافته است و این ماژول در داخل کرنل ایجاد شده و تفکیک قوی بین کاربران موقت بخش‌های مختلف ماشین مجازی ایجاد می‌نماید. مجازی‌سازی امن (svirt) یک فرم جدید از SELinux است که به منظور یکپارچه‌سازی اجباری بین امنیت کنترل دسترسی با Hypervisorهای مبتنی بر لینوکس توسعه یافته است. فرای این ابزارها، ابزارهای ایمن‌سازی کرنل دیگری نیز وجود دارند که Hidepd یکی از آنها است. این نرم‌افزار به این منظور ایجاد شده است که کاربران غیر مجاز یک سیستم نتوانند به اطلاعات فرآیندهای کاربران دیگر دسترسی یابند.

**بررسی و نظارت بر Hypervisor:** با بررسی و نظارت بر Hypervisor می‌تواند با دقت بالا نرم‌افزارهای نصب شده داخل ماشین‌های مجازی را بررسی کند تا بتواند رفتارهای غیرعادی را شناسایی و گزارش نماید. این سامانه ناظر بر Hypervisor به عنوان یک IDS داخلی عمل می‌کند که به اطلاعات وضعیت کلیه VM های سیستم دسترسی دارد به گونه‌ای که Root Kit و Boot Kit داخل ماشین‌های مجازی به سادگی قابل پنهان کردن نخواهند بود.

**رمزنگاری حافظه NFVها:** دیسک‌های حافظه که مرتبط با NFV هستند ممکن است شامل داده‌های حساس باشند. لذا یکی از راه‌های حفاظت از آن‌ها رمزنگاری آن‌ها و ذخیره‌سازی کلیدهای رمزنگاری در نقاطی ایمن مانند ماژول TPM است. علاوه بر این

داخل شبکه و توسط مهاجمان بدخواه داخلی باشد. در این سناریو یک کاربر مدیر سیستم<sup>۱۰</sup> ممکن است که کپی از حافظه سیستم دریافت کرده و با استخراج شناسه کاربری کاربران و کلمات کلیدی SSH امنیت سیستم را به خطر بیندازد. در چنین سناریویی وجود یک سیستم مدیریت شناسه کاربران و کنترل دسترسی یا همان IAM می‌تواند مفید باشد.

علیرغم خطرات امنیتی معرفی شده توسط NFV و اقدامات امنیتی ذکر شده که باید در نظر گرفته شوند، این واقعیت را باید در نظر گرفت که NFV فرصت‌های امنیتی جدیدی فراهم می‌کند در حالی که از راهکارهای تحقق امنیت از زمان طراحی و امنیت بعنوان یک سرویس پشتیبانی می‌کند. مزیتی که NFV به امرغان می‌آورد این است که نمونه‌سازی خودکار و مدیریت چرخه عمر منابع و خدمات مجازی را از طریق چارچوب NFV MANO ترویج می‌کند. در نهایت، شایان ذکر است که پیاده‌سازی طراحی خوب کنترل‌های امنیتی، نظارت مستمر، پیشگیری، شناسایی و کاهش حملات در معماری NFV را تضمین می‌کند که برای یک محیط امن NFV ضروری است [۱].

### نمونه‌های از بهترین شیوه‌های تضمین امنیت در NFV

**استفاده از ماژول پلتفرم قابل اعتماد (TPM):**<sup>۱۱</sup> با استفاده از یک TPM به عنوان یک سخت‌افزار قابل اعتماد، اجزای حساس سیستم از قبیل سخت‌افزار پلتفرم، BIOS، OS Kernel و دیگر اجزای حساس سیستم به صورتی امن ذخیره‌سازی و نگهداری می‌شوند. اطلاعات داخل پلتفرم صرفاً زمانی که سیستم مجدداً راه‌اندازی می‌شود بازخوانی می‌شوند و هیچ راهی برای نوشتن اطلاعات جدید بر روی TPM در حالتی که سیستم روشن و در حال

12- launch control policy  
13- Secure Virtualization

10- System Administrator  
11- trusted platform module (TPM)

	Security risk	Target	Best practices
1	Compromised hypervisor	Platform	Separation of VM and management traffic, regular hypervisor patching
2	Isolation failure	Platform/VNFs	Hypervisor introspection, security zoning
3	Platform integrity	Platform	TPM boot integrity, remote attestation
4	DDoS attack	VNFs	Flexible VNF strategic deployment to defend against DDoS
5	Malicious insider	VNFs	Volume/swap encryption, VNF image signing, strict operational practices
6	Regularity compliance failure	VNFs	Geo-tagging using remote attestation

شکل ۴- خلاصه‌ای از ریسک‌های امنیتی و اهداف آن‌ها و راهکارهایی کاهش احتمال وقوع آن‌ها

استقرار ساختارهای SDN/NFV پرداختیم. دیدیم که نرم‌افزاری شدن ساختار با وجود مزایای شگرف و انعطاف زیادی که با خود به همراه دارد چالش‌های امنیتی جدیدی به وجود می‌آورد که تحقق آن‌ها را مستلزم در نظر گرفتن ملاحظات امنیتی خواهد کرد. در واقع نرم‌افزاری شدن شبکه در عین چالش‌های امنیتی فرصت‌ها، محافظت امنیتی جدیدی نیز فراهم می‌کند. انواع مختلفی از حملات از جمله حملات ردسرویس، عدم انطباق با قوانین رگولاتوری و تغییرات ناخواسته معماری شبکه تنها برخی از چالش‌های پیش‌روی تحقق این معماری بودند که معرفی شدند. دیدیم که با نمونه‌سازی خودکار و مدیریت چرخه عمر منابع و خدمات مجازی از طریق چارچوب NFV MANO تحقق امنیت در این ساختار تسهیل خواهد شد. در نهایت نیز چند راهکار نوین برای حفاظت امنیتی در سیستم شامل استفاده و امن‌سازی کرنل لینوکس، رمزنگاری NVFها و نظارت بر hypervisorها معرفی گردید. به طو خلاصه تضمین امنیت ساختار جدید شبکه نرم‌افزاری نیازمند دقت کافی در طرح‌ریزی و استقرار امن آن خواهد بود. ■

منابع

- [1] T. AssemAlameddine1MakanPourzandi-AmineBoukhtouta, "NFV security survey in 5G networks: A three-dimensional threat taxonomy," Computer Networks, vol. 197, pp. 1-29, Oct 2021.
- [2] S. Lal, T. Taleb and A. Dutta, "NFV: Security Threats and Best Practices," IEEE Communications Magazine, vol. 55, no. 8, pp. 211 - 217, 2017.

Hypervisor باید به گونه‌ای برنامه‌ریزی نماید که بتواند به صورت امن دیسک‌های مجازی را در صورت Crash کردن NFVها کاملاً پاک نموده و اطلاعات روی آن را از بین ببرد. VM Swapping یک تکنیک مدیریت حافظه است که به کمک آن می‌توان بخش‌های حافظه را از حافظه اصلی به دیسک‌هایی انتقال داد که به عنوان حافظه ثانویه به کار می‌روند تا بتوان بازدهی عملکرد سیستم را افزایش داد. **Remote Attestation**: تکنیک تایید از راه دور می‌تواند به منظور ارزیابی قابلیت اعتماد یک پلتفرم NFV به کار رود. این مفهوم مبتنی بر boot integrity measurement leveraging TPM است. تایید از راه دور می‌تواند به عنوان یک سرویس ارائه شود و می‌تواند توسط مالک یک پلتفرم و یا مصرف‌کننده آن به منظور اثبات آنکه آیا پلتفرم به شکلی قابل اعتماد Boot شده است مورد استفاده قرار بگیرد. نمونه‌هایی از پیاده‌سازی عملیاتی و موجود کنونی برای سرویس تایید از راه دور شامل ابزار یکپارچه‌ی ابر باز (OpenCIT<sup>۱۴</sup>) است که یک نرم‌افزار Open Source بوده و در Github میزبانی می‌شود.

در جدول زیر خلاصه‌ای از ریسک‌های امنیتی که معرفی گردید و در مورد آن‌ها صحبت شد، اهداف مهاجمان ایجادکننده این ریسک‌ها و راهکارهایی به منظور کاهش احتمال وقوع این ریسک‌ها به صورت خلاصه ارائه شده است [۲].

### نتیجه‌گیری

در این مقاله به صورت مختصر به معرفی ساختارهای جدید شبکه مبتنی بر نرم‌افزار و بررسی چالش‌های امنیتی پیش‌روی

14- open cloud integrity tool



# محاسبات با حفظ حریم خصوصی

محاسبات با حفظ حریم خصوصی، گروهی از سیستم‌ها، فرآیندها و تکنیک‌هایی هستند که پردازش را قادر می‌سازد تا از داده‌ها ارزش به دست آورد در حالی که حریم خصوصی و امنیت برای افراد حفظ می‌گردد. انواع روش‌های نرم افزاری و سخت افزاری برای محافظت از داده‌ها وجود دارد. برخی از نمونه‌ها عبارتند از: محاسبات چند جانبه ایمن، رمزگذاری همومورفیک، اثبات دانش صفر و محیط اجرایی قابل اعتماد (TEE). هر تکنیک مزایا و معایب خود را داشته و با چالش نحوه محافظت ایمن از داده‌های در حال استفاده دست و پنجه نرم می‌کند. PETها به طرق مختلف به حفظ حریم خصوصی و داده‌ها کمک می‌کنند. دسته اول PETها ابزارهایی هستند که داده‌ها را تغییر می‌دهند. گروه دیگری از PETها به جای تغییر دادن داده‌ها، بر پنهان کردن یا محافظت از داده‌ها تمرکز می‌کنند. و در نهایت، دسته سوم سیستم‌ها و معماری داده‌های جدید را برای پردازش، مدیریت و ذخیره داده‌ها نشان می‌دهد.

کلمات کلیدی: محاسبات با حفظ حریم خصوصی، تکنولوژی حفظ حریم خصوصی، تغییر داده، حفاظت داده



ارزش واقعی داده‌ها صرفاً در داشتن آن‌ها نیست، بلکه در نحوه استفاده از آن برای مدل‌های هوش مصنوعی و تجزیه و تحلیل است.

"تا سال ۲۰۲۵، حدود ۶۰ درصد از سازمان‌های بزرگ از یک یا چند تکنیک محاسبات با حفظ حریم خصوصی در تجزیه و تحلیل، هوش تجاری یا رایانش ابری استفاده خواهند کرد." گارتنر محاسبات با حریم خصوصی را به عنوان یک روند کلیدی فناوری سازمانی برای سال ۲۰۲۲ معرفی کرده است.

## Privacy-Enhancing Computation Techniques

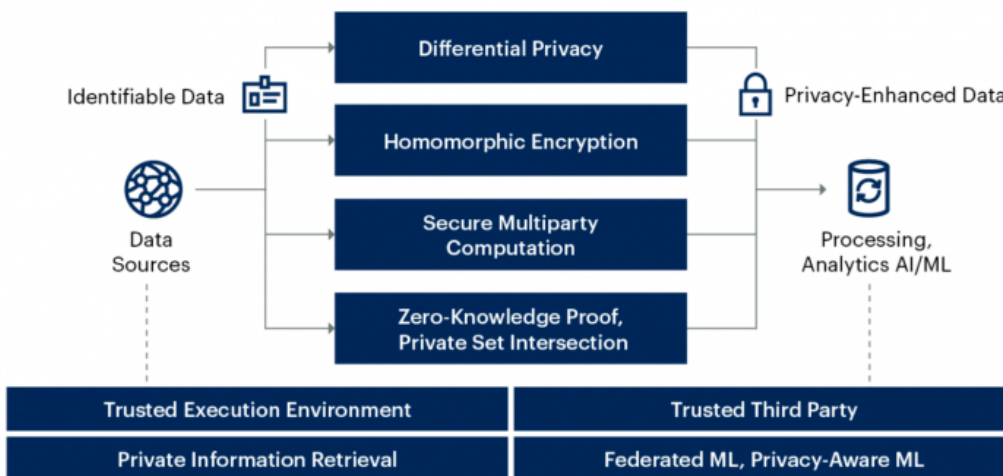

Source: Gartner  
740641\_C

شکل ۱ مدل بررسی شده در گارتنر

و ذخیره داده‌ها نشان می‌دهد. برخی از این سیستم‌ها، داده‌ها را برای محاسبات یا ذخیره‌سازی تجزیه می‌کنند در حالی که برخی دیگر لایه‌های مدیریتی را برای ردیابی و ممیزی فراهم می‌نمایند که اطلاعات کجا و برای چه هدفی جریان دارد.

### تغییر داده‌ها

هویت زدایی داده‌ها یک اصطلاح فراگیر شامل انواع روش‌ها و ابزارهایی برای شناسایی خصوصیات مجموعه داده‌ها می‌باشد. بسیاری از فعالیت‌های داده‌نیاز به شناسایی مستقیم افراد یا پیوند دادن آن‌ها به داده‌های مرتبط ندارند. برای مثال، واحدها ممکن است فقط نیاز به درک آمار توصیفی، مانند میانگین‌ها، یا نحوه تعامل مشتریان با محصولات به عنوان یک گروه داشته باشند. برای این گونه موارد می‌توان داده‌ها را به‌طور دائم تغییر

- 1- Altering data
- 2- Data de-identification

روش‌های محاسبات با حفظ حریم خصوصی (PEC) اجازه می‌دهد که داده‌ها در بین اکوسیستم‌ها به اشتراک گذاشته ضمن ایجاد ارزش، حریم خصوصی نیز حفظ شود.

### تکنیک‌های حفظ حریم خصوصی

PETها به طرق مختلف به حفظ حریم خصوصی و داده‌ها کمک می‌کنند. دسته اول PETها ابزارهایی هستند که داده‌ها را تغییر می‌دهند. این دسته معمولاً به دنبال برهم زدن یا قطع رابطه بین داده‌ها و فردی که با آن‌ها در ارتباط است هستند. گروه دیگری از PETها به جای تغییر دادن داده‌ها، بر پنهان کردن یا محافظت از داده‌ها تمرکز می‌کنند. رمزنگاری نمونه‌ای از این نوع است زیرا فرمت داده‌ها را تغییر می‌دهد، اما به جای تغییر دائمی، آن‌ها را موقتاً پنهان می‌کند. در نهایت، دسته وسیعی از PETها وجود دارد که سیستم‌ها و معماری داده‌های جدید را برای پردازش، مدیریت



شکل ۲ روش‌های افزایش حریم خصوصی

توکن سازی<sup>۵</sup>، پوشاندن<sup>۶</sup> و عمومی سازی<sup>۷</sup> روش های مختلف مستعار سازی هستند. در حالی که این روش ها متفاوت هستند، اما یک ویژگی مشترک دارند و آن اینکه به جای اطلاعات حساس و قابل شناسایی از اطلاعات ساختگی استفاده می شود در عین حال قابل استفاده هم هستند و به همین دلیل امکان پردازش و تجزیه و تحلیل مداوم داده ها پس از مستعار سازی نیز فراهم است.

توکن سازی داده حساس را با یک توکن جایگزین می کند. توکن ها معمولاً رشته های تصادفی از اعداد و حروف هستند و در بسیاری از موارد قابل برگشت می باشند. یک موجودیت کلیدی خواهد داشت که توکن ها را با اطلاعات واقعی آن ها مطابقت می دهد.

استفاده رایج از توکن سازی در سیستم های پرداخت است. هنگامی که یک مصرف کننده کارت اعتباری را می کشد، آن عدد با یک توکن جایگزین شده و تنها توکن ذخیره می شود.

شبکه های کارت دارای کلیدی هستند که بدانند کدام توکن با شماره کارت واقعی یک فرد مرتبط است.

پوشاندن مانند توکن سازی است، قطعات داده را با رشته های تصادفی از اعداد و/یا حروف جایگزین می کند. یک تفاوت کلیدی بین توکن سازی و پوشاندن این است که پوشاندن معمولاً برای داده های در حال پردازش اعمال می شود و دائمی می باشد. پردازش ممکن است شامل ایجاد، ویرایش، حذف، مشاهده یا چاپ داده باشد.

عمومی سازی یک تکنیک متفاوت است که یک عبارت عمومی را به جای یک عبارت خاص وارد می کند. معمولاً در شناسه های غیر مستقیم استفاده می شود. به عنوان مثال، به جای افشای سن واقعی یک فرد، یک پایگاه داده عمومی شده ممکن است هر فرد را به یک محدوده سنی، مانند «۱۸-۳۰» یا «۳۱-۴۵» اختصاص دهد.

K-Anonymization یک تکنیک مرتبط است که تعداد خطوطی را که باید عمومی شوند تا اینکه هیچ فردی نتواند از یک گروه بزرگ متمایز شود تعیین می کند.

مستعار سازی بسیار بالغ است و چندین استاندارد برای این تکنیک ها وجود دارد. برای مثال، شورای استانداردهای امنیتی صنعت پرداخت (PCI SSC)، توکن سازی را روشی تایید شده برای محافظت از داده های کارت می داند.

متأسفانه، مانند شناسه سازی که در بالا توضیح داده شد، این روش ها به طور خود کار حریم خصوصی ایجاد نمی کنند، حتی اگر اطلاعات حساس و قابل شناسایی مانند شماره کارت اعتباری مبهم شوند.

محققان MIT دریافتند که می توانند افراد را بر اساس فراداده یا جزئیات توصیفی مرتبط با تراکنش های کارشان علی رغم استفاده از توکن ها، شناسایی کنند.

داد تا پتانسیل ربط دادن آن ها به یک فرد کاهش یابد. در ادامه روش هایی از هویت زدایی مورد بررسی قرار می گیرد.

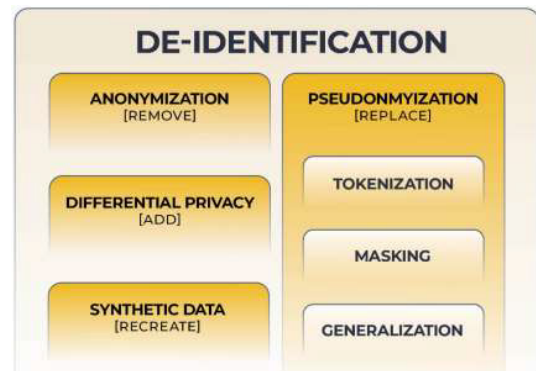

شکل ۳ هویت زدایی

### شناسه سازی<sup>۳</sup>

اصطلاح شناسه سازی به طور گسترده در بحث های مربوط به حفظ حریم خصوصی استفاده می شود و به طور کلی می تواند به معنای هویت زدایی باشد. شناسه سازی یکی از تکنیک های اصلی افزایش حریم خصوصی است که در صنایع و سازمان ها استفاده می شود، هر چند که ثابت شده است اگر چندین منبع داده ترکیب شوند، نسبتاً ناامن است. حذف شناسه ها از داده ها می تواند یک فرآیند دستی یا خود کار باشد. برای فرآیندهای خود کار، تأیید اینکه اطلاعات صحیح، در حال حذف شدن است مهم است.

مشکل اصلی شناسه سازی این است که اطلاعات حذف شده از مجموعه داده ها را می توان با ترکیب اطلاعات از منابع مختلف بازسازی کرد. در دهه ۱۹۹۰، دکتر لاتانیا سوینی دریافت که داده هایی که شناسه های مستقیم (نام، آدرس، شماره تلفن و غیره) را حذف می کنند، هنوز هم می توانند برای شناسایی افراد هنگام ترکیب با پایگاه های داده دیگر، از جمله آن هایی که در دسترس عموم هستند، استفاده شوند. وی دریافت که ۸۷٪ از جمعیت ایالات متحده را می توان تنها با استفاده از تاریخ تولد، جنسیت و کد پستی آن ها شناسایی کرد.

قوانین جدید، مانند GDPR، این ضعف را تصدیق می کند و حذف اطلاعات را به اندازه کافی قوی برای هویت زدایی نمی داند.

### مستعار سازی<sup>۴</sup>

مستعار سازی فرآیندی است که طی آن بخش های از اطلاعات سری تلقی می شوند توسط مقادیری تصادفی جایگزین می شوند. این روش در کنار راه های دیگری همچون رمزنگاری داده ها، به منظور حفاظت از اطلاعات شخصی افراد، حریم خصوصی آن ها و به طور کلی افزایش سطح امنیت استفاده می شود.

5- tokenization  
6- masking  
7- generalization

3- Anonymization  
4- Pseudonymization

### حريم خصوصي تفاضلي<sup>۸</sup>

حريم خصوصي تفاضلي به جاي حذف يا تغيير عناصر داده به شناسه‌هاي مبهم، داده‌هاي تصادفي، اضافي يا «نويز» را اضافه مي‌کند. هدف از حريم خصوصي تفاضلي اضافه کردن داده‌هاي تصادفي و اضافي به اندازه کافي است تا اطلاعات واقعي در ميان نويز پنهان شود. حفظ حريم خصوصي تفاضلي امکان تجزيه و تحليل دقيق روي داده‌ها را به صورت کلي فراهم مي‌کند، زيرا عليرغم نويز اضافه شده، داده‌هاي تر کيبي مي‌توانند سيگنال‌هاي دقيقی ارائه دهند.

يکي از مزايای حريم خصوصي تفاضلي اين است که شناسايي مجدد با ترکیب مجموعه داده‌ها دشوار است زیرا مهاجم نمی‌داند کدام اطلاعات درست است.

### داده‌هاي مصنوعي<sup>۹</sup>

شکل ديگري از تغيير داده‌ها براي محافظت از حريم خصوصي، ايجاد داده‌هاي کاملاً جديد و مصنوعي است. اين گامي فراتر از مستعار سازي است، که داده‌هاي واقعي را با داده‌هاي تغيير یافته جايگزين مي‌کند، يا حريم خصوصي تفاضلي، که اطلاعات اضافي و جعلی را در مجموعه داده‌هاي واقعي وارد مي‌کند. داده‌هاي مصنوعي معمولاً از طريق يادگيري ماشين ايجاد مي‌شوند و ويژگي‌هاي داده‌هاي دنياي واقعي را تقليد مي‌کنند. داده‌ها با تغذيه داده‌هاي واقعي در الگوريتم‌هاي يادگيري ماشين ايجاد مي‌شوند، که ويژگي‌ها و روندها را شناسايي مي‌کنند و آن‌ها را در اطلاعات مصنوعي تکرار مي‌کنند.

مزيت اصلي استفاده از داده‌هاي مصنوعي اين است که مي‌توان آن

- 8- Differential Privacy
- 9- Synthetic Data

را براي موارد استفاده مختلف سفارشي کرد و در عين حال نياز به جمع آوري و ذخيره اطلاعات واقعي در مورد افراد را محدود نمود. داده‌هاي مصنوعي را مي‌توان براي آموزش مدل‌هاي ديگر يا براي آزمايش سيستم‌هاي جديد استفاده کرد.

يکي از اشکالات اصلي داده‌هاي مصنوعي، وابستگي آن به کيفيت داده‌هاي اصلي است که براي آموزش سيستم‌هاي يادگيري ماشين استفاده شده است. ممکن است در داده اصلي سوگيري وجود داشته باشد يا ممکن است نماينده داده‌هاي مورد نظر نباشد و داده‌هاي مصنوعي آن مسائل را تکرار کند.

### محافظت از داده<sup>۱۰</sup>

فناوري‌هاي حفظ حريم خصوصي که از داده‌ها محافظت مي‌کنند، اطلاعات اصلي را تغيير نمی‌دهند. در عوض، آن داده‌ها را در زمان‌هاي خاصي نامفهوم يا غير قابل استفاده مي‌کنند تا از دسترس اشخاص غير مجاز به آن جلوگیری گردد. براي PET‌هايي که از داده‌ها محافظت مي‌کنند، مهم است که سه حالت مختلف محافظت از داده‌ها متمایز گردند: در حالت استراحت<sup>۱۱</sup>، در حال استفاده<sup>۱۲</sup> يا در حال انتقال<sup>۱۳</sup>. روش‌هاي مختلفی براي محافظت از داده‌ها وجود دارد. در ادامه به اختصار به برخی از اين تکنولوژي‌ها خواهيم پرداخت:

### رمزنگاري

قابل تشخيص ترين و رايج ترين شکل محافظت از داده‌ها،

- 10- shielding data
- 11- at-rest
- 12- in-use
- 13- in-transit

ذخیره شده در مرورگرها در معرض نقض داده‌ها قرار گرفته‌اند یا خیر، استفاده می‌شود. با این حال، رمز عبور در طول این تجزیه و تحلیل رمزگذاری شده باقی می‌ماند. شکل‌های مختلفی از رمزگذاری همومورفیک وجود دارد که بر اساس پیچیدگی محاسباتی که روی داده‌ها انجام می‌شود متفاوت هستند. دسته‌بندی HE شامل سه دسته زیر می‌باشد:

- partially homomorphic encryption,
- somewhat homomorphic encryption,
- fully homomorphic encryption

### افزایش حریم خصوصی سخت‌افزاری<sup>۱۴</sup>

تولید کنندگان رایانه به طور فزاینده‌ای ویژگی‌های غیرقابل عرضه و افزایش دهنده حریم خصوصی را در خطوط تولید خود برای رسیدگی به موارد استفاده تجاری و شخصی معرفی می‌کنند. صرف‌نظر از کاربرد اصلی، این نوع سخت‌افزار برای محافظت از داده‌هایی که در دستگاه‌ها جریان می‌یابند، مستقر می‌شوند. نمونه‌هایی از سخت‌افزارهای افزایش دهنده حریم خصوصی عبارتند از:

- صفحه‌نمایش‌های حریم خصوصی که محتوای صفحه نمایش را از همه به جز کاربر مخفی می‌کند.
- احراز هویت بیومتریک، از جمله اثر انگشت و/یا تشخیص چهره.
- مکانیسم‌های Anti-interdiction که دستکاری سخت‌افزار و نرم‌افزار را تشخیص می‌دهند این دستکاری ممکن است در حین چرخه انتقال دستگاه از سازنده به کاربر نهایی رخ دهد.

14- Privacy Enhanced Hardware

رمزگذاری است. رمزگذاری یک فرآیند برگشت‌پذیر است که داده‌ها را به شکل نامفهومی به نام متن رمز تبدیل می‌کند. رمزگشایی متن رمز، داده‌ها را به شکل اصلی خود (که به آن متن ساده می‌گویند) تبدیل می‌کند.

هدف از رمزگذاری و رمزگشایی این است که فقط کاربران مجاز برای دسترسی به متن ساده با استفاده از یک کلید برای تبدیل، دسترسی داشته باشند. حتی اگر کاربران غیرمجاز به داده‌های رمزگذاری شده یا متن رمز شده دسترسی پیدا کنند، بدون دسترسی به کلید قادر به خواندن آن نخواهند بود.

### رمزنگاری همومورفیک

در حالی که رمزگذاری سنتی می‌تواند داده‌ها را در حالت استراحت و در حین انتقال ایمن کند، رمزگذاری همومورفیک می‌تواند از داده‌های در حال استفاده محافظت کند. محافظت از داده‌های در حال استفاده دشوارتر از دو حالت دیگر است زیرا هنوز باید داده‌ها برای پردازش قابل درک باشند. رمزنگاری همومورفیک قابلیت استفاده از داده‌ها را در زمانی که محافظت می‌شود حفظ می‌کند. در این تکنیک همچنان یک کلید معمولاً نامتقارن وجود دارد که برای رمزگشایی اطلاعات استفاده می‌شود، اما داده‌ها می‌توانند در طول پردازش محافظت شوند.

این تکنیک هنوز در مراحل اولیه بلوغ خود است اما این پتانسیل را دارد که به طور گسترده در برنامه‌های کاربردی مختلف از قراردادهای هوشمند گرفته تا پردازش پرداخت مورد استفاده قرار گیرد. برخی از شرکت‌های مبتنی بر فناوری شروع به استفاده مستقیم از این تکنیک در محصولات خود کرده‌اند. به عنوان مثال، رمزگذاری همومورفیک برای نظارت بر اینکه آیا گذرواژه‌های

### سیستم‌ها و معماری<sup>۱۵</sup>

دسته نهایی PET ها سیستم‌ها و فرآیندهای جدید برای فعالیت‌های داده‌ای است. سیستم‌ها و معماری‌ها به جای تغییر دادن داده‌ها یا محافظت از آن، راه‌های امن تر و حفظ حریم خصوصی تری را برای مدیریت اطلاعات ایجاد می‌کنند. برخی از این سیستم‌ها همچنین شفافیت و نظارت بیشتری را بر روی فعالیت‌های داده از جمله جمع‌آوری، پردازش، انتقال، استفاده و ذخیره‌سازی امکان‌پذیر می‌کنند.

### محاسبات چند جانبه<sup>۱۶</sup>

محاسبات چند جانبه تکنیکی است که موجودیت‌های مختلف را قادر می‌سازد تا بدون افشای اطلاعات کامل با داده‌ها تعامل داشته باشند. این تکنیک داده‌ها را در چندین «اشتراک» تعیین می‌کند که توسط نهادهای مختلف توزیع و تحلیل می‌شوند. تقسیم اطلاعات به این معنی است که اگر هر نهادی در معرض خطر قرار گیرد، مجموعه کامل داده‌ها در معرض خطر قرار نمی‌گیرد. محاسبات چند طرفه را نیز می‌توان با تکنیک‌هایی مانند رمزگذاری همومورفیک که توضیح داده شد ترکیب کرد، بنابراین حتی "اشتراک‌ها" در طول تجزیه و تحلیل داده‌ها آشکار نمی‌شوند. استفاده از محاسبات چند جانبه در میان داده‌های توزیع‌شده از قبل، این مزیت را دارد که هرگز آن‌ها را در یک مخزن مرکزی ترکیب نمی‌کند، در نتیجه ریسک را خیلی بیشتر کاهش می‌دهد. محاسبات چند جانبه یک تکنولوژی بالغ است و امروزه بسیاری از سازمان‌های تحقیقاتی از آن استفاده می‌کنند.

### پراکندگی داده‌ها<sup>۱۷</sup>

پراکندگی داده به فرآیندی اطلاق می‌شود که در آن داده‌ها به قطعات کوچک‌تر تقسیم می‌شوند و در یک زیرساخت ذخیره‌سازی توزیع‌شده نگهداری می‌شوند که معمولاً چندین مکان جغرافیایی را در بر می‌گیرد. در این فرآیند، از نرم‌افزار برای شکستن فیلدهای داده به صورت تصادفی استفاده می‌شود. پراکندگی داده‌ها می‌تواند امنیت داده‌ها و حفظ حریم خصوصی را افزایش دهد، زیرا اگر یک مکان ذخیره‌سازی مورد تعرض قرار گیرد یا به فایل‌های آن دسترسی پیدا شود، اطلاعات بدون قطعات باقی‌مانده، کامل یا قابل درک نخواهد بود.

15- systems and architectures

16- Multi-Party Computation

17- Data dispersion

### رابطه‌های مدیریتی<sup>۱۸</sup>

از آنجایی که شرکت‌ها داده‌ها را جمع‌آوری می‌کنند، برای قابل دسترس کردن و عملیاتی کردن اطلاعات به سیستم‌های تجاری نیاز است. نهادها ممکن است بخواهند داده‌ها را متمرکز کنند یا سیستم‌ها را پیوند دهند تا داده‌ها را در واحدهای تجاری قابل استفاده کنند و در عین حال محرمانه بودن اطلاعات را نیز حفظ کنند. رابطه‌های مدیریتی، سیستم‌های نرم‌افزاری هستند که بین مجموعه داده‌ها یا پایگاه‌های داده و کارمندان یا نهادهایی که به آن مجموعه داده‌ها یا پایگاه‌های داده دسترسی دارند قرار می‌گیرند.

یکی از عناصر مهم این نوع سیستم‌ها، توانایی آن‌ها در شناسایی انواع داده، برچسب گذاری اطلاعات یا افزودن ابر داده است که ویژگی‌های خاصی از داده‌ها را توصیف می‌کند، مانند حساسیت. برای مثال، اگر اطلاعات به عنوان حساس شناسایی شود، سیستم‌ها می‌توانند سایر تکنیک‌های افزایش حریم خصوصی را به‌طور خودکار و بدون دخالت انسان انجام دهند، مانند تغییر داده‌ها.

### نتیجه‌گیری

فناوری‌های تقویت‌کننده حریم خصوصی مجموعه‌ای از ابزارهای جذاب و هیجان‌انگیز هستند که می‌توانند به جذب ارزش داده‌ها و حفظ امنیت، محرمانگی و خصوصی بودن آن‌ها کمک کنند. علیرغم این پتانسیل، PETها راه‌حل‌های مستقلی برای نگرانی‌های حفظ حریم خصوصی و امنیتی نیستند و باید همراه با سیاست‌های قوی و سیستم‌های حاکمیتی مورد استفاده قرار گیرند. از آنجایی که رگولاتورها، سیاست‌گذاران و کسب‌وکارها این فضا را بررسی می‌کنند، درک تنوع تکنیک‌ها و سیستم‌هایی که PETها را تشکیل می‌دهند و همچنین نقاط قوت و اهداف مختلف آن‌ها مهم است. ■

منابع:

- [1] Burke, Brian, P. H. (2020). Top Strategic Technology Trends for 2021- Gartner. Gartner, 1-12. <https://digital-strategy.ec.europa.eu/en/library/communication-artificial-intelligence-europe%0Ahttps://digital-strategy.ec.europa.eu/en/library/communication-artificial-intelligence-europe%0Ahttps://ec.europa.eu/digital-single-market/en/news/communication>
- [2] Kaitln Asrow, F. P. A., & Spiro Samonas, S. R. S. (n.d.). Privacy Enhancing Technologies: Categories, Use Cases, and Considerations. Federal Reserve Bank of San Francisco, . [https://www.frbsf.org/banking/publications/fintech-edge/2021/june/privacy-enhancing-technologies/Privacy-Enhancing-Technologies\\_FINAL\\_V2\\_TOC-Update.pdf](https://www.frbsf.org/banking/publications/fintech-edge/2021/june/privacy-enhancing-technologies/Privacy-Enhancing-Technologies_FINAL_V2_TOC-Update.pdf)

# دیتا فابریک

گار تنر از معماری‌های دیتا فابریک به عنوان یکی از ۱۰ روند برتر در سال ۲۰۲۲ نام برده، زیرا دسترسی یکپارچه و اشتراک‌گذاری داده‌ها را در یک محیط داده توزیع شده امکان‌پذیر می‌سازد. دیتا فابریک برای پیوند دادن منابع توزیع شده صرف نظر از مکانی که در آن قرار دارند (ابر یا محلی یا راه دور) یا API‌هایی که برای تبادل داده در معرض نمایش هستند استفاده می‌شود. دیتا فابریک ترکیبی از چندین لایه مختلف است و برای بهره بردن از ارزشی که دیتا فابریک ایجاد می‌کند، رهبران تجزیه و تحلیل داده باید از فناوری اطمینان حاصل کنند، قابلیت‌های اصلی مورد نیاز را شناسایی کنند و ابزارهای مدیریت داده موجود را ارزیابی کنند.

**کلمات کلیدی: دیتا فابریک، فراداده، تجزیه و تحلیل، انبار داده، دریای داده**

طبق واژه‌نامه گار تنر، دریاچه داده<sup>۱</sup> به مجموعه‌ای از ذخیره‌سازی داده‌های مختلف اشاره دارد. این داده‌ها در یک کپی از فرمت منبع - ساختار یافته یا بدون ساختار - ذخیره شده و علاوه بر داده اصلی نگهداری می‌شوند.

انبار داده<sup>۲</sup>، فرآیند جمع‌آوری و مدیریت داده‌ها از منابع مختلف، برای ایجاد نوعی دیدگاه تجاری است. انبار داده‌ها برای اتصال، گزارش‌دهی، بررسی و تحلیل داده‌های تجاری از منابع مختلف مورد استفاده قرار می‌گیرد و هسته اصلی سیستم هوش تجاری به شمار می‌رود.

سیستم مدیریت پایگاه داده<sup>۳</sup> برای ذخیره و سازمان‌دهی داده‌ها استفاده می‌شود که معمولاً دارای فرمت‌ها و ساختارهای تعریف شده است. سیستم مدیریت پایگاه داده‌ها بر اساس ساختار اصلی و استفاده یا استقرار آن‌ها طبقه‌بندی می‌شوند.

پایگاه داده رابطه‌ای معمولاً با زبان پرس و جو SQL کار می‌کند و بر اساس روابط بین موجودیت‌های داده سازمان‌دهی شده است. پایگاه داده غیر رابطه‌ای (NoSQL) اغلب در داده‌های بزرگ و برنامه‌های کاربردی وب بلادرنگ استفاده می‌شود و برای استفاده در مقیاس وسیع بهینه شده است.

دیتا فابریک یک لایه یکپارچه از داده‌های متصل از منابع داده یک شرکت بدون توجه به فناوری، فرمت، یا محل نگهداری منابع است. دیتا فابریک می‌تواند داده‌های پردازش شده را در ذخیره‌گاه داده‌های خود حفظ کرده و ایمن کند و آن‌ها را به برنامه‌های کاربردی، موتورهای تصمیم‌گیری بلادرنگ ML/AI و

در عملیات‌های سازمانی، ده‌ها مورد استفاده بلادرنگ وجود دارد که به معماری داده‌ای در مقیاس عظیم و با سرعت فوق‌العاده نیاز دارد که بتواند هزاران یا حتی میلیون‌ها تراکنش را به طور همزمان پشتیبانی کند. مثال‌ها فراوان است: ارائه یک نمای ۳۶۰ درجه به مشتری، تلفن‌گویی سلف سرویس، سامانه ارتباط با مشتری، پورتال مشتری سلف سرویس (وب یا موبایل)، سرویس چت و ربات‌ها، توکن کردن تراکنش‌های کارت اعتباری، کشف کلاهبرداری آنلاین و ...

این موارد به یک پلتفرم کلان داده نیاز دارند که بتواند زمان پاسخ دهی در ثانیه را برای انجام پرس و جوهای پیچیده پشتیبانی کند.

چابکی مدیریت داده به یک اولویت ماموریتی حیاتی برای سازمان‌ها در محیطی متنوع، پراکنده و پیچیده تبدیل شده است. برای کاهش خطاهای انسانی و هزینه‌های کلی، رهبران داده و تجزیه و تحلیل (D&A) باید فراتر از شیوه‌های سنتی مدیریت داده نگاه کنند و به سمت راه‌حل‌های مدرن مانند یکپارچه سازی داده‌های مبتنی بر هوش مصنوعی حرکت کنند.

معماری دیتا فابریک به طور خاص برای رسیدگی به چالش‌های پیش روی چشم‌انداز داده‌های ترکیبی پیچیده طراحی شده است.

## دیتا فابریک

برای تعریف دیتا فابریک یا الیاف داده اجازه دهید با برخی از تعاریف اولیه شروع کنیم.

1- Data Lake  
2- Warehousing Data  
3- DBMS



امنیت و ادغام در چندین پلتفرم را دشوار (و گاهی غیرممکن) می‌کند. دیتا فابریک مدیریت داده را در یک محیط ادغام می‌کند و به طور خودکار منابع داده و فناوری‌های متفاوت را در محیط داخلی و ابری مدیریت می‌کند.

### اجزای کلیدی DataFabric

دیتا فابریک ترکیبی از چندین لایه مختلف است. در اینجا برخی از اجزای کلیدی لازم برای اجرای صحیح دیتا فابریک بیان می‌شود: مجموعه‌ای از فراداده‌ها که به خوبی به هم متصل شده‌اند، اساس طراحی دیتا فابریک است. این شامل خدماتی است که به دیتا فابریک اجازه می‌دهد تا هر نوع فراداده‌ای را شناسایی و تجزیه و تحلیل کند.

فروشگاه‌های بزرگ داده تحویل دهد. یک دیتا فابریک عملیاتی می‌تواند داده‌های سازمانی را در زمان واقعی یکپارچه، پردازش و ارائه دهد. دیتا فابریک برای پیوند دادن منابع توزیع شده صرف نظر از مکانی که در آن قرار دارند (ابری، محلی یا راه دور) یا APIهایی که برای تبادل داده در معرض نمایش هستند استفاده می‌شود.

سازمان‌ها امروزه دارای داده‌هایی هستند که به صورت محلی و یا در چندین محیط ابری مستقر شده‌اند. انواع داده‌ها (خارج از حجم عظیم داده‌ها) شامل داده‌ها در پایگاه‌های داده رابطه‌ای، فایل‌های مسطح، دریاچه‌های داده و ... است. مدیریت داده‌ها، فناوری‌هایی چون ETL دسته‌ای تا پردازش جریان‌ی را در بر می‌گیرد. تعداد زیاد برنامه‌ها، پلتفرم‌ها و انواع داده‌ها، مدیریت پردازش، دسترسی،

#### 4- Meta data

### Key Pillars of a Comprehensive Data Fabric

■ Data Integration Layer   ■ Knowledge Graph and Active Metadata Analysis   ■ Data Catalog/ Metadata Layer

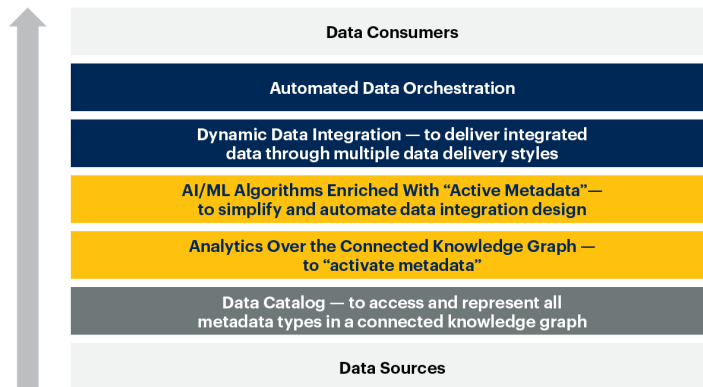



غیر متمرکز می‌بیند، یعنی وسیله‌ای برای دستیابی به داده‌هایی که بدون ادغام آن‌ها در یک جای متمرکز توزیع می‌شوند همانند دریای داده یا انبار داده. این مفهوم بر نقش دسترسی متمرکز در معماری داده تأکیدی ندارد و در رادیکال‌ترین حالت، نیاز به دسترسی متمرکز را کاملاً رد می‌کند.

در مقابل، برداشت دوم و فراگیرتر در مورد دیتافابریک، مخازن متمرکز را به عنوان شرکت‌کنندگان غیرمجاز در معماری داده‌های توزیع‌شده می‌بیند: داده‌های موجود در دریای داده یا انبار داده مانند سایر منابع برای دسترسی در معرض دید قرار می‌گیرند. این برداشت از معماری دیتافابریک شامل منابع داده متمرکز است، اما با این وجود به دسترسی غیرمتمرکز امتیاز می‌دهد.

سومین برداشت از دیتافابریک، آن را زیربنای معماری داده ترکیبی می‌داند. این طرح در واقع نقش کلیدی را برای دریای داده و یا انبار داده تعیین می‌کند. این وضعیت به نفع دسترسی متمرکز و در مقابل دسترسی غیرمتمرکز است: دیتافابریک راهی را به معماران داده می‌دهد تا هم منابع داده‌ای پراکنده را با هم پیوند دهند و هم نیازهای دسترسی غیرقابل پیش‌بینی مصرف‌کنندگان متخصص، مانند دانشمندان داده، مهندسان ML و AI را برآورده کنند.

### دیتافابریک و امنیت

دیتافابریک همچنین می‌تواند برنامه‌های امنیتی را با گره زدن داده‌ها و برنامه‌های کاربردی از سراسر سیستم‌های فیزیکی و

کاتالوگ داده<sup>۵</sup>، دسترسی به همه انواع فراداده را از طریق نمودار دانش فراهم می‌کند. همچنین به صورت گرافیکی فراداده حاضر را به شیوه‌ای آسان برای درک به تصویر می‌کشد و روابط منحصر به فرد بین آن‌ها ایجاد می‌کند.

تجزیه و تحلیل، زمانی که با نمودارهای دانش مرتبط می‌شود، به فعال‌سازی ابرداده کمک می‌کند. به این ترتیب نمودارها قادر می‌شوند تا داده‌های خود را با معانی غنی کنند و این باعث می‌شود تا کار برای تحلیلگران داده و دانشمندان آسان‌تر شود.

مجموعه‌ای از ابزارهای استاندارد یکپارچه‌سازی داده‌ها، تحویل داده‌های یکپارچه را از طریق چندین روش تحویل داده تضمین کرده و کمک می‌کند تا نمودارهای دانشی که تجزیه و تحلیل شده‌اند تنظیم گردند.

دیتافابریک ایجاد شده باید دارای یک بون تطبیق داده<sup>۶</sup> قوی باشد. دیتافابریک باید با سبک‌های مختلف تحویل داده سازگار باشد و محدود به هیچ کدام نباشد. پشتیبانی از انواع داده‌های مختلف، در دسترس بودن آن را برای همه نوع کاربر را تضمین می‌کند.

### سه حالت معماری دیتافابریک

به طور کلی، به نظر می‌رسد حداقل سه مفهوم غالب از معماری دیتافابریک وجود دارد.

اولین برداشت دیتافابریک را به عنوان یک معماری کاملاً

- 5- Data Catalogue
- 6- knowledge graph
- 7- data compatibility backbone

دیتا فابریک باید فراداده‌های غیرفعال را به فراداده‌های فعال تبدیل نماید.

برای به اشتراک گذاری داده‌ها، برای شرکت‌ها مهم است که فراداده‌ها را فعال کنند. برای اینکه این اتفاق بیفتد، دیتا فابریک باید به طور مداوم فراداده‌های موجود را با معیارها و آمارهای کلیدی تجزیه و تحلیل کند و سپس مدل نمودار بسازد. بر اساس روابط منحصر به فرد و مرتبط با کسب و کار، فراداده‌ها را به شیوه‌ای آسان برای درک به تصویر بکشید. از معیارهای کلیدی فراداده برای فعال کردن الگوریتم‌های AI/ML استفاده گردد که در طول زمان یاد می‌گیرند و پیش‌بینی‌های پیشرفته‌ای را در مورد مدیریت داده و یکپارچه‌سازی ارائه می‌دهند.

دیتا فابریک باید نمودارهای دانش را ایجاد و مدیریت کند. این جایی است که سحر و جادو اتفاق می‌افتد. نمودار دانش روابط بین موجوداتی را که در مدل‌های مختلف داده کشف می‌کند، شناسایی و برقرار می‌کند. در یک سطح رسمی، نمودار دانش تلاش می‌کند تا اکتشافات خود را در یک هستی‌شناسی در حال تکامل قرار دهد. به این ترتیب، طرح‌واره‌ای از موجودیت‌های مرتبط، انتزاعی ("مشتري") و عینی ("جین") ایجاد می‌کند، آن‌ها را در دامنه‌ها گروه‌بندی می‌کند و در صورت امکان، روابط بین دامنه‌ها برقرار می‌کند.

دیتا فابریک باید دارای ستون فقرات یکپارچه سازی داده قوی باشد.

دیتا فابریک باید با سبک‌های مختلف تحویل داده (شامل، اما نه محدود به ETL، استریم، پیام رسانی، و مجازی سازی داده یا ریزسرویس‌های داده) سازگار باشد. باید از همه انواع کاربران داده پشتیبانی کند - از جمله کاربران فناوری اطلاعات (برای الزامات یکپارچه سازی پیچیده) و کاربران تجاری (برای آماده سازی داده‌های سلف سرویس).

### نتیجه‌گیری

مقایسه دیتا فابریک در مقابل دریاچه داده و پایگاه داده، دیتا فابریک معماری انتخابی برای موارد استفاده عملیاتی در مقیاس عظیم، حجم بالا و زمان واقعی است. اما آن‌ها با هم بهتر عمل می‌کنند. از یک طرف، دیتا فابریک می‌تواند داده‌های قابل اعتماد را برای دریا و انبار داده‌ها آماده کند و از سوی دیگر، دریاچه‌ها و انبارها می‌توانند بینش‌هایی را به دیتا فابریک برای استفاده در زمان واقعی ارائه دهند. ■

منابع:

- [1] Gupta, A. (2021). Data Fabric Architecture is Key to Modernizing Data Management and Integration. <https://www.gartner.com/smarterwithgartner/data-fabric-architecture-is-key-to-modernizing-data-management-and-integration>
- [2] Stephen Swoyer. (2021). Data Fabric Architecture: Advantages and Disadvantages. <https://www.itprotoday.com/analytics-and-reporting/data-fabric-architecture-advantages-and-disadvantages>



فناوری اطلاعات بهبود بخشد.

به عنوان مثال، یک تیم امنیت می‌تواند با پیوند دادن اطلاعات از کار تخوان‌های درب که برای باز کردن درها استفاده می‌شود، با داده رویدادهای سیستم‌های رایانه‌ای که از داخل مرکز به آن‌ها دسترسی پیدا می‌کند امنیت آن‌ها را بهبود بخشد. این امکان انجام تجزیه و تحلیل پیچیده تری از رفتار معمولی و غیرعادی را برای ایجاد هشدارهای امنیتی بلادرنگ در صورت لزوم فراهم می‌کند.

**چگونه رهبران تجزیه و تحلیل داده می‌توانند از معماری دیتا فابریک اطمینان حاصل کنند که ارزش تجاری ارائه می‌دهد؟**

برای بهره بردن از ارزشی که دیتا فابریک ایجاد می‌کند، رهبران تجزیه و تحلیل داده باید از فناوری اطمینان حاصل کنند، قابلیت‌های اصلی مورد نیاز را شناسایی کنند و ابزارهای مدیریت داده موجود را ارزیابی نمایند.

دیتا فابریک باید همه اشکال فراداده را جمع‌آوری و تجزیه و تحلیل کند

اطلاعات مفهومی، پایه و اساس طراحی دیتا فابریک است. اطلاعات متنی، پایه و اساس طراحی یکپارچه داده پویا است. باید مکانیزمی وجود داشته باشد (مانند مجموعه‌ای از فراداده‌ها که به خوبی به هم متصل شده‌اند) که دیتا فابریک را قادر می‌سازد تا انواع فراداده‌ها مانند فنی، تجاری، عملیاتی و اجتماعی را شناسایی، متصل و تجزیه و تحلیل کند.

# امنیت محاسبات لبه موبایل

محاسبات لبه شبکه دسترسی (MEC-Multi-Access Edge Computing) در واقع توسعه‌ای بر محاسبات ابری است که می‌کوشد توان محاسباتی، حافظه ذخیره‌سازی و شبکه ارتباطی را در لبه شبکه و نزدیک‌ترین نقطه به کاربر نهایی مستقر سازد. توسعه MEC در پاسخ به نیاز به مخابرات با تاخیر بسیار کم در شبکه‌های 5G صورت گرفته است. معماری MEC با پشتیبانی از کاربردها و خدمات، پلی بین محاسبات ابری و کاربر نهایی برقرار می‌کند و شامل تجهیزات و سیستم‌های متصل به هم و لایه‌ای است. با پیشرفت تکنولوژی، MEC نیز با تهدیدات بسیاری روبرو می‌باشد. MEC در واقع توسعه‌ای بر نسل جدید محاسبات ابری موبایل است که با یک ساختار توزیع شده می‌کوشد ساختار ابری را در نزدیک‌ترین نقطه به کاربر نهایی مستقر سازد. با اینکه استقرار معماری محاسبات لبه شبکه نرم‌افزاری، مشکلاتی مانند Jitter و تاخیر را حل می‌کند، نقاط ضعف بیشتری ایجاد کرده و سطح حمله گسترده‌تری به وجود می‌آورند. در این مقاله پس از بررسی کاربردها، مفاهیم پایه‌ای و معماری MEC ابتدا چالش‌های امنیتی و در ادامه راهکارهایی برای مقابله با آن‌ها ارائه خواهد شد. بردارهای تهدید و حمله به MEC مورد ارزیابی قرار گرفته و پیشنهاد می‌شود که جهت تحقق امنیت در MEC چندین لایه امنیتی مستقر گردد.

کلمات کلیدی: محاسبات لبه شبکه دسترسی (MEC-Multi-Access Edge Computing)، امنیت، حریم خصوصی، 5G.

در محاسبات ابری را پیچیده می‌کند و نگهداری سطح عملکرد مورد انتظار خدمت در شبکه‌های 5G را دشوار می‌سازد. در ادامه به بررسی تهدیدات احتمالی در پیاده‌سازی MEC در انطباق با استانداردهای ETSI پرداخته و راه‌حل‌های احتمالی برای مقابله با آن‌ها ارائه خواهیم کرد [۲].

توسعه موازی 5G و IOT سبب شده که در پاسخ به نیازهای سیستم‌های IOT مانند تاخیر و Jitter کم، پهنای باند بیشتر و فضای ذخیره‌سازی حافظه بسیار زیاد، تغییراتی نیز در معماری 5G ایجاد شده و محاسبات ابری به لبه شبکه دسترسی منتقل گردد. با وجود ارتقای حاصل از به کارگیری MEC، چالش‌های امنیتی نیز ایجاد شده که ناشی از ناهمگونی سرویس‌های IOT است که یکپارچه‌سازی تکنولوژی‌های مختلف



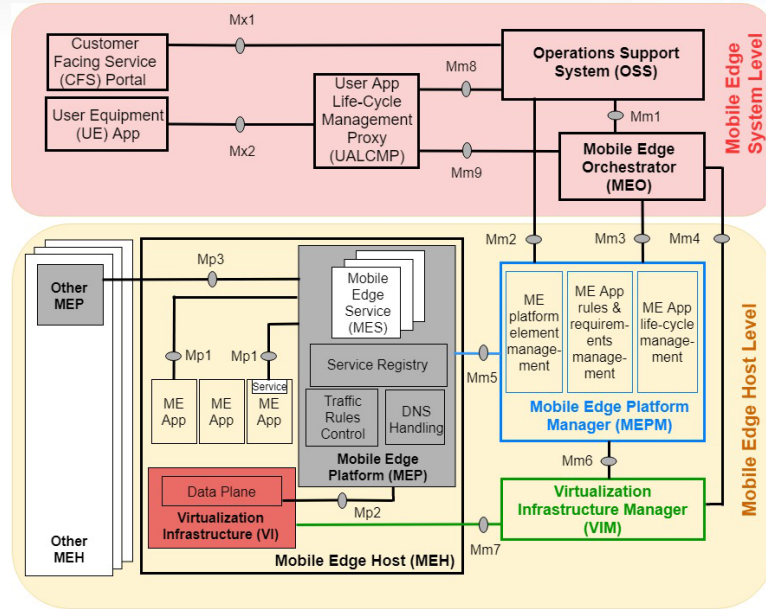

شکل ۱- معماری مرجع MEC

به این نیازمندی‌ها انستیتو استاندارد مخابراتی اروپا (ETSI) مفهوم پردازش لبه‌ای با دسترسی چندگانه را معرفی نمود. شبکه‌های MEC می‌توانند به صورت زیرساخت‌های ابری کوچک شخصی پیاده شوند که ریسک نشت اطلاعات را افزایش داده. استفاده از رویکرد طراحی مبتنی بر امنیت می‌تواند در افزایش امنیت موثر باشد، خصوصاً که معماری توزیع شده این سیستم منجر به توزیع داده‌های کاربران خواهد شد [۱].

1- European Telecommunications Standards Institute

افزایش تعداد تجهیزات هوشمند متصل به شبکه تا صدها میلیارد، نیازمند ظرفیت اضافی و پهنای باند بیشتر در ایستگاه‌های پایه موبایل خواهد بود. عملکرد تضمین شده شبکه 5G به منظور تضمین تاخیر کمتر از ۱ میلی ثانیه، قابلیت دسترسی ۹۹٫۹۹۹۹٪ و نرخ داده 10Gbps، از چالش‌های پیش‌روی 5G خواهند بود. معماری کنونی پردازش ابری به جهت فاصله جغرافیایی گسترده آن قادر به تضمین این سطح عملکرد نخواهد بود. به همین جهت به منظور پاسخ

## معماری MEC

معماری مرجعی ارائه شده در [۳] که در شکل ۱ نشان داده شده، MEC را به دو سطح سیستمی و میزبان تقسیم کرده است.

هماهنگ‌ساز لبه موبایل (MEO<sup>۲</sup>) hypervisor اصلی در پیاده‌سازی MEC است. سیستم پشتیبانی عملیات (OSS<sup>۳</sup>) مسئول ارائه دسترسی به درخواست‌های ثبت‌نام کاربران، که از تجهیزات کاربران و از طریق پروکسی مدیریت چرخه حیات کاربردی کاربر (UALCMP<sup>۴</sup>) ارسال شده، می‌باشد. پرتال سرویس روبروی مشتری (CFSP<sup>۵</sup>) وظیفه مدیریت دسترسی به سرویس‌های شخص ثالث را بر عهده دارد. OSS، MEC، UALCMP و CFSP المان‌هایی هستند که در سطح سیستمی قرار داده شده‌اند. یک درخواست سرویس تأیید شده MEC وارده از یک نرم‌افزار کاربردی بر روی تجهیزات کاربران (UE App) یک سرویس لبه‌ای موبایل (MES<sup>۶</sup>) را ذیل یک کاربرد لبه‌ای موبایل (ME App) صدا می‌زند که در یک زیرساخت مجازی (VI<sup>۷</sup>) بر روی یک میزبان لبه موبایل (MEH<sup>۸</sup>) اجرا می‌شود. کلیه کاردهای واقع بر روی میزبان لبه شبکه موبایل بر روی

- 2- Mobile Edge Orchestrator
- 3- Operation Support System
- 4- User Application Life-Cycle Management Proxy
- 5- Customer Facing Service Portal
- 6- Mobile Edge Service
- 7- Virtualization Infrastructure
- 8- Mobile Edge Host

ماشین‌های مجازی نصب می‌شوند. هر دوی MEPM<sup>۹</sup> و VIM<sup>۱۰</sup> به صورت پیوسته MEO را از میزان استفاده خود از منابع مجازی موجود آگاه می‌کنند.

ساختار عملکردی MEC شامل ۴ لایه است، تجهیزات انتهایی، شبکه دسترسی، زیرساخت هسته و شبکه لبه که در شکل ۲ نشان داده شده است. تجهیزات انتهایی IOT از طریق شبکه دسترسی به لایه‌های عملگری و اینترنت متصل می‌شوند. شبکه لبه مفاهیم MEC و NFV را ترکیب می‌کند. زیرساخت هسته نیز توابع کنترل و مدیریت مرکزی MEC برای تجهیزات انتهایی موبایل را بر عهده دارد [۱].

MEC می‌تواند در پیاده‌سازی کاردهایی مانند واقعیت افزوده، خدمات مکان‌محور، ذخیره‌سازی توزیع شده محتوا، تحلیل‌های ویدئویی، خودروهای بدون راننده خودکار و ... به کار گرفته شود.

## معماری شبکه امنیت MEC

نیازمندی‌های امنیتی MEC به شکلی خلاصه عبارتند از: احراز هویت المان‌ها، تأیید هویت، امنیت شبکه با تفکیک ترافیک، تضمین یکپارچگی نرم‌افزارها، شناسایی بدافزارها در لایه MEC، رمزنگاری داده‌ها، استفاده از تجهیزات MEC مقاوم در برابر دستکاری. برخی از این ویژگی‌ها ذاتاً در معماری MEC وجود دارند. لیکن با توسعه و استقرار 5G و MEC مهاجمان به

- 9- Mobile Edge Platform Manager
- 10- Virtual Infrastructure Manager

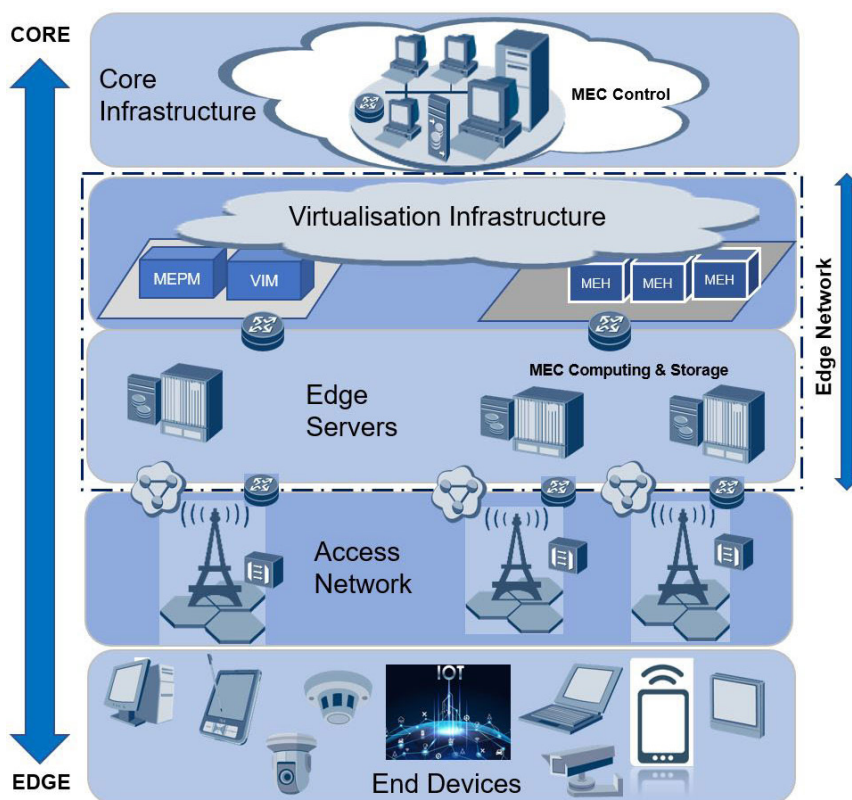

شکل ۲- ساختار عملکردی MEC

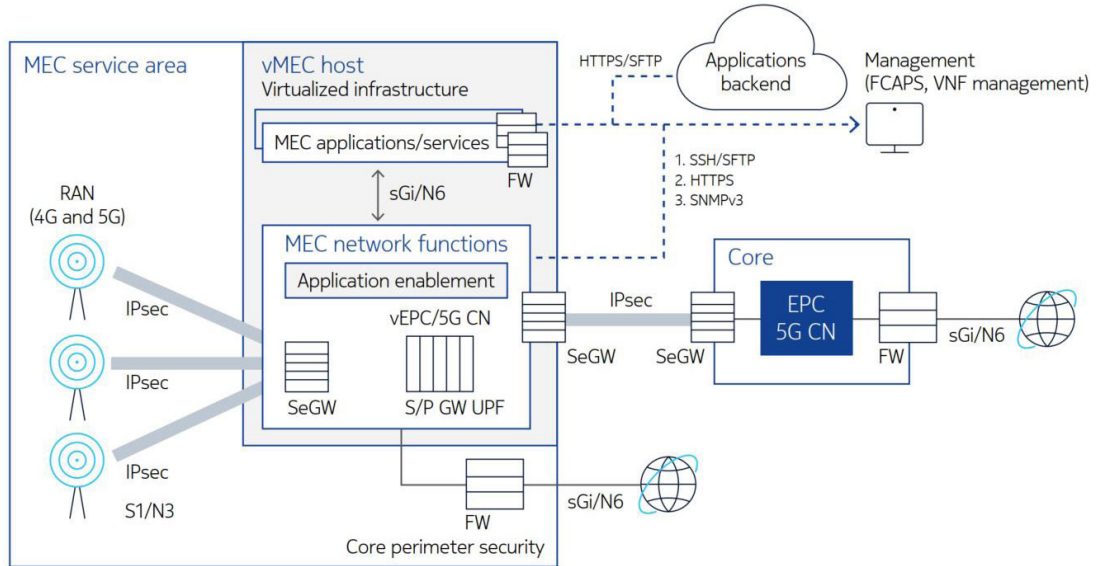

شکل ۳- معماری شبکه امنیت MEC

صورت گسترده آن‌ها را مورد حمله قرار خواهند داد. فضای MEC ریسک‌های امنیتی پردازش ابری و شبکه‌ها و ماشین‌های مجازی را به ارث خواهد برد. MEC ریسک‌های امنیتی در پیاده‌سازی به همراه خواهد داشت و می‌تواند در سطح شبکه با اصولی مشابه هسته شبکه موبایل پیاده شود. دروازه امنیتی (SeGW) می‌تواند برای خاتمه تونل‌های IPsec ورودی از امان‌های شبکه رادیویی چنانکه در شکل ۳ نشان داده شده، به کار رود.

سلسله‌مراتبی که قادر به پوشش لایه تجهیزات فیزیکی، لایه اجزای مجازی، زنجیره حیات نرم‌افزارهای کاربردی، پلتفرم MEC، تابع صفحه کاربر و امنیت سیستم مدیریت را پشتیبانی نماید.

### بردارهای تهدید MEC

هفت بردار تهدید احتمالی MEC در تصویر ۴ نشان داده شده‌اند. **بردار تهدید یک:** آسیب‌پذیری‌های تجهیزات کاربر (UE) اولین محل تهدید MEC است. هر تجهیز متصل به یک BTS حتی سنسوری کوچک یک UE است. داده‌های ذخیره‌شده در

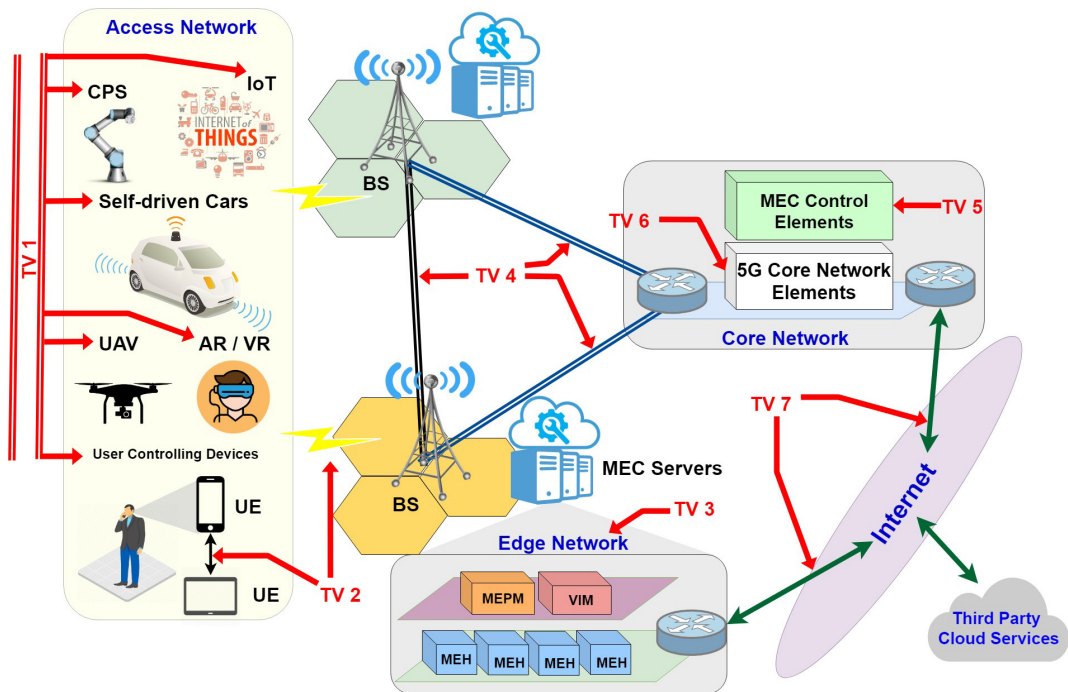

شکل ۴- بردارهای تهدید MEC

تجهیزات کاربران حریم خصوصی آن‌ها بوده و حفظ آن مهم است. رایج‌ترین نوع حملات به تجهیزات کاربران دستکاری فیزیکی آن است که مهاجمان را قادر می‌سازد کنترل تجهیز و منابع آن را به دست بگیرند. تروجان‌های نرم‌افزاری نیز عملکرد مشابهی دارند. با بازیابی اطلاعات تجهیزات قدیمی کاربران حملات کانال جانبی<sup>۱۱</sup> مختلفی ممکن است اتفاق بیفتد. با وجود محدودیت منابع تجهیزات کاربران مهاجمان از همان منابع محدود برای حمله به MES می‌توانند استفاده کنند. همین‌طور MES ممکن است بگونه‌ای هدایت شود که منابع بیشتری در MEH به تجهیزات کاربران، اختصاص دهد. چنین حملاتی می‌توانند خودروها، سیستم‌های سایبر فیزیکی صنعتی خودکار (CPS<sup>۱۲</sup>)، شبکه‌های هوشمند برق، خودروهای بدون سرنشین هوایی (UAVs<sup>۱۳</sup>) را هدف قرار دهند. استفاده از سامانه شناسایی حملات (IDS<sup>۱۴</sup>) هوشمند یکی از راهکارهای مقابله با چنین حملاتی است.

**پرداز تهدید دو -** حملات به کانال‌های مخابراتی بین یک UE و ایستگاه پایه و یا شبکه‌های اقتضایی بین تجهیزات کاربران، دسته دوم از حملات احتمالی در MEC هستند. واسط هوایی<sup>۱۵</sup> ارتباطی در یک شبکه موبایل به شدت در معرض آسیب است. ماهیت باز و دسترس واسط ارتباطی هوایی امکان حملات مختلفی از جمله Man-In-The-Middle، eavesdropping، Sybil، spoofing، Smurf و Denial of Service (DoS) relay را فراهم می‌آورد. به منظور کاهش سربار استفاده از راهکارهای تضمین امنیت در لایه‌های بالایی شبکه، روش‌های امنیت در لایه فیزیکی (PLS<sup>۱۶</sup>) به صورت گسترده به منظور امن‌سازی مخابرات موبایل و کانال‌های offloading پیشنهاد می‌گردند. استراتژی‌هایی از قبیل پروتکل‌های امنیت سبک، رمزنگاری خمیده بیضوی (ECC<sup>۱۷</sup>)، رمزنگاری مبتنی بر هویت (IBE<sup>۱۸</sup>) و پروتکل‌های امنیتی برای مخابرات نوع ماشین مستقیم، می‌توانند برای این منظور استفاده شوند.

**پرداز تهدید ۳:** شبکه لبه موبایل (MEN) یا لایه میزبان یک سیستم MEC یک زیرساخت عملکردی برجسته برای

- 11- Side Channel Attack
- 12- Cyber-Physical Systems
- 13- Unmanned Aerial Vehicles
- 14- Intrusion Detection System (IDS)
- 15- air-interface
- 16- Physical Layer Security
- 17- Elliptic Curve Cryptography
- 18- Identity Based Encryption

MES می‌باشد. این بخش شامل VIM، MEPM و MEH‌ها است که سرویس‌های provisioning و حافظه ذخیره‌سازی را برای مشترکین MEC در اختیار می‌گذارند. MEH‌ها در یک فضای بسته با ارتباط محدود با سطح سیستم MEC، اینترنت و مشترکین کار می‌کنند. به همین جهت وقوع حملات Interposing در آن‌ها در مقایسه با شبکه دسترسی محدود است. لیکن حملاتی که تکنولوژی‌های مجازی‌سازی را هدف قرار می‌دهند مانند حمله‌های دستکاری در ماشین مجازی<sup>۱۹</sup>، VM escape، تغییر مکان قرارگیری توابع شبکه مجازی (VNF Location Shift)، تقویت سیستم نام دامنه<sup>۲۰</sup> احتمال دارد که در این زیرساخت محقق شوند. این نوع از حملات عملکرد امان‌های Orchestration در سطح میزبان را تحت تاثیر قرار می‌دهند. مهاجرت VM و Offloading شبکه موبایل مواردی هستند که در حین آن‌ها محتوای مخرب می‌تواند به MEH نفوذ کند. علاوه بر آن تمایل به پیاده‌سازی سرویس‌های MEC به صورت سرورهای MEC کوچک که قادر به پوشش یک یا چند مایکروسول هستند نیز روبرو افزایش است و این امر مشکلاتی را برای اپراتورهای موبایل در زمینه تامین امنیت فیزیکی ایجاد می‌نماید.

برای مقابله با چنین حملاتی می‌توان از یک ابزار مدیریت پلتفرم قابل اعتماد (TPM) و یا VM Introspection استفاده نمود. رمزنگاری درایوهای توابع شبکه مجازی، پیوستگی آن‌ها در برابر حملات فیزیکی را تضمین خواهد کرد.

**پرداز تهدید ۴:** حملات محدودی هم وجود دارند که ممکن است بر روی لینک ارتباطی بین هسته و لبه در سیستم MEC اتفاق بیفتند. نوعا در شبکه‌های موبایل، این ارتباطات با به کارگیری لینک‌های رادیویی، مایکروویو، فیبر نوری یا تکنولوژی ماهواره برقرار می‌شوند. بنابراین حملات Inerposing به صورت خاص برای چنین تکنولوژی‌های انتقال داده، حملات اصلی محتمل هستند. پردازهای حمله از قبیل Sybil، پالس‌های الکترومغناطیسی، DOS، DDOS، دستکاری فیبر نوری، پالس مخفی و jamming محتمل‌ترین حملات برای چنین تکنولوژی‌هایی هستند. اگر چه انتقال داده در مسیرهای طولانی با رمزنگاری یا استفاده از VPN ایمن می‌گردد، با توجه به اینکه این لینک‌ها نوعا داده‌های کنترل و اطلاعات لاگ سرویس را انتقال می‌دهند، یکپارچگی اطلاعات انتقال یافته اهمیت ویژه‌ای خواهد

19- VM manipulation

20- Domain Name System (DNS) amplification

به سرویس ابری متناظر آن، شنود کند. این ارتباطات نسبت به حملات MITM، رله، packet sniffing و spoofing آسیب پذیرند.

### نتیجه‌گیری

در این مقاله دیدیم که پردازش لبه‌ای با دسترسی چندگانه از ابزارهای اصلی در تحقق اهداف ترسیم شده برای 5G است. دیدیم که توسعه چشم‌گیر تعداد کاربران در لبه شبکه و نیاز به تاخیر کم و توان پردازشی و ذخیره‌سازی بالا در نزدیکی کاربر نهایی ایده اصلی توسعه MEC بوده است. با این وجود این تکنولوژی نوین چالش‌های امنیتی زیادی نیز با خود دارد. دیدیم که احراز و تایید هویت انبوه کاربران، یکپارچگی داده‌ها، جلوگیری از نصب و مقابله با بدافزارها در لایه MEC و حفظ محرمانگی همگی از چالش‌های این تکنولوژی هستند و بردارهای هفت‌گانه تهدید این تکنولوژی به صورت مجزا تحلیل و راهکارهایی برای مقابله با آن‌ها ارائه گردید. برای مقابله با تهدیدات مختلف احتمالی روش‌های مختلفی از جمله استفاده از ابزارهای کنترل هویت و دسترسی، ابزارهای شناسایی حملات، تونل‌های VPN و رمزنگاری داده‌ها و نیز استفاده از تجهیزات MEC مقاوم در برابر دستکاری می‌توانند استفاده شوند. ■

### منابع:

- [1] M. A. G. A. S. L. BELAL ALI, "Multi-Access Edge Computing Architecture, Data Security and Privacy: A Review," IEEE Access Journal, 9, pp. 18706-18721, 2021.
- [2] A. D. J. M. L. Pasika S Ranaweera, "Realizing Multi-Access Edge Computing Feasibility: Security Perspective," IEEE Conference on Standards for Communications and Networking (CSCN 2019), Granada, Spain, 2019.
- [3] "ETSI, "Mobile Edge Computing (MEC) Framework and Reference Architecture," ETSI White Paper #3,," European Telecommunications Standards Institute, 2016.
- [4] P. P. a. J. R. H. Kim, "Auto-configurable Security Mechanism for NFV," KSII Transactions on Internet & Information Systems, 12, pp. 2, 2018.

داشت.

### بردار تهدید ۵: MEO، OSS، UALCMP و CFSP المان‌های

کنترلی در MEC هستند که می‌توانند مورد حمله واقع شوند. المان‌های مدیریت درخواست اشتراک در یک MEC یعنی UALCMP و CFSP در معرض حملات DoS و DDoS هستند و حملات وارد شده را از سطح لبه به سایر سطوح بازار سال خواهند کرد.

OSS در معرض حملات masquerading و spoofing قرار دارد که در طی آن مهاجمان می‌کوشند با ابزار خود به شکل یک کاربر قانونی در سیستم نفوذ کنند. عملیات بدون وقفه در MEO وابسته به اطلاعاتی است که این المان از MEPM و VIM در مورد سرویس‌های میزبان، به لحاظ استفاده آن‌ها از منابع سیستم، دریافت می‌کند.

به منظور ایمن‌سازی ساختارهای داخلی MEO روش‌های بازبینی داخلی دقیق<sup>۲۱</sup> Hypervisor می‌توانند مورد استفاده قرار بگیرند. برای پیاده‌سازی زیرساخت مجازی در لینوکس، ابزار لینوکس توسعه یافته امنیت<sup>۲۲</sup> می‌تواند به عنوان یک ابزار مقاوم‌سازی کرنل<sup>۲۳</sup> عمل کند. TPM‌ها نیز ابزارهایی اساسی برای تصدیق اعتماد به المان‌های درگیر در سطح سیستم می‌باشند.

### بردار تهدید ۶: MEC یک تکنولوژی یکپارچه‌سازی در 5G

می‌باشد. بنابراین عملکرد درست هسته 5G برای شبکه‌های موبایل و MEC بسیار مهم است. سیگنالینگ یک عملکرد اصلی در میان المان‌های شبکه Core می‌باشد. المان‌های Core شبکه 5G به شکل توابع شبکه مجازی (VNFs) توسعه داده خواهند شد. لذا آن‌ها نسبت به حملاتی مانند DoS و DDoS، VNF manipulation، تغییر موقعیت قرارگیری توابع مجازی شبکه<sup>۲۴</sup> و ... آسیب پذیرند. مکانیزم امنیتی پیکربندی خودکار در [۴] برای ایمن‌سازی فرآیند احراز هویت و ارتباطات بین توابع شبکه مجازی ارائه شده است.

### بردار تهدید ۷: ارتباطات برقرار بین سطح سیستمی MEC و

سطح لبه با اینترنت به منظور دستیابی به سرویس‌های ابری سایر سرویس‌دهندگان، در این دسته از بردارهای تهدید هستند. در یک سناریوی حمله می‌توان یک کاربر ثالث را در نظر گرفت که از طریق سطح لبه MEC می‌کوشد تا داده‌های آن‌ها را قبل از انتقال

21- hypervisor introspection methods  
22- Security Enhanced Linux (SELinux)  
23- kernel hardening tool  
24- VNF location shift

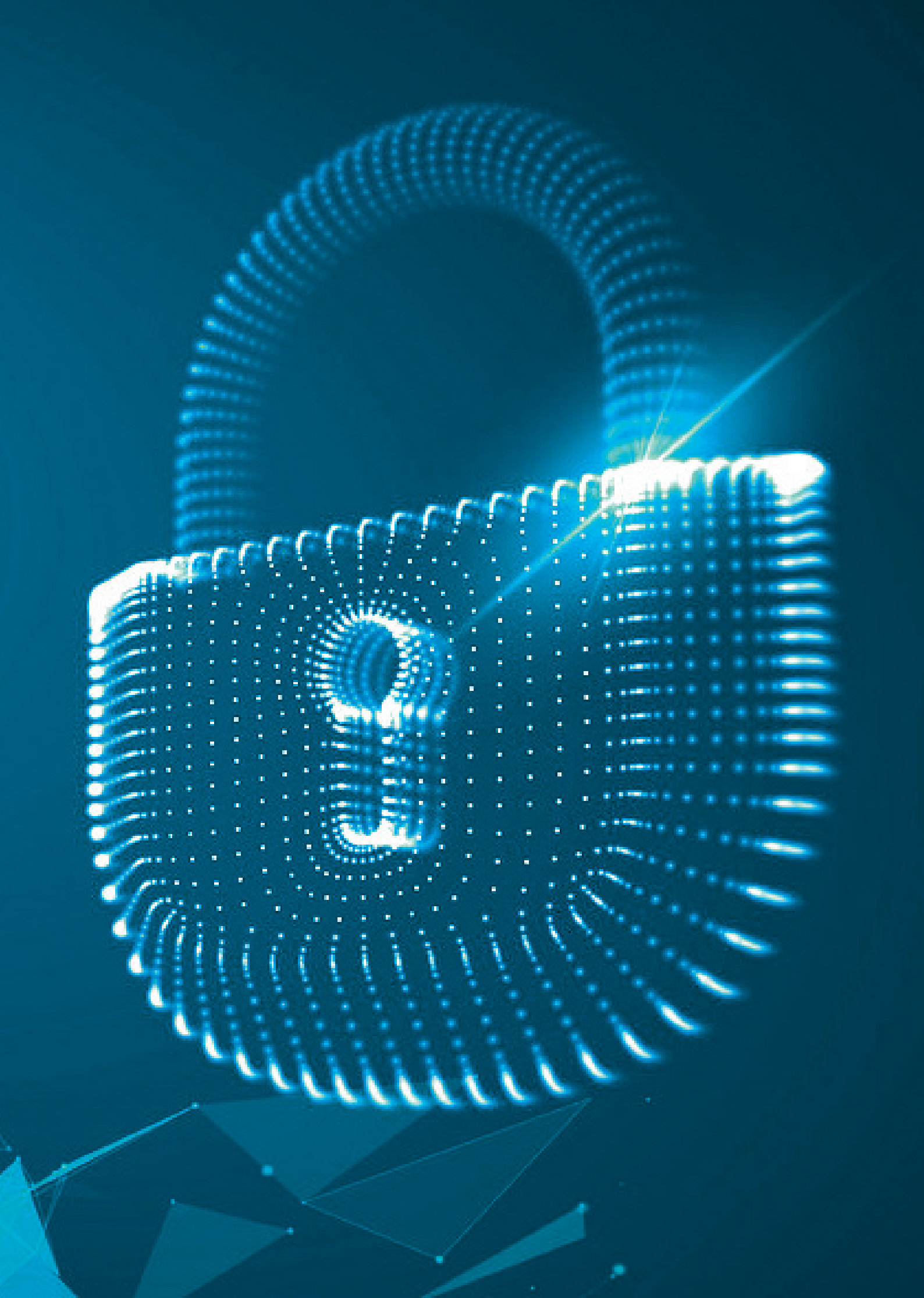

# ابزار فناوری

Technology tools



کنفرانس RSA

۶۶

بلک هت Black Hat

۶۲

# بلک هت

# Black Hat®

بلک هت (Black Hat) یک سری از رخدادهای بین‌المللی در حوزه امنیت سایبری است که فنی‌ترین و مرتبط‌ترین اطلاعات در مورد تحقیقات انجام شده در حوزه امنیت سایبری را ارائه می‌کند. این کنفرانس از یک کنفرانس سالانه ساده در گذر زمان به ارزشمندترین سری رخدادهای امنیت اطلاعات تبدیل شده است. این رخداد چندروزه جامعه امنیت سایبری را با آخرین تحقیقات لبه تکنولوژی، ترندها و توسعه‌های انجام شده در این حوزه آشنا می‌کند. این کنفرانس در سال ۲۰۲۲ از ۶ تا ۱۱ آگوست در شهر لاس‌وگاس آمریکا برگزار خواهد شد و به دو شکل حضوری و مجازی قابل دسترس خواهد بود.

## ابزارهای بلک هت (Arsenal)

### جلسات توجیهی

از زمان ایجاد این مجموعه از ۲۴ سال قبل، طی این جلسات تلاش شده متخصصان حوزه امنیت سایبری در مکانی برای یادگیری و آگاهی از آخرین ریسک‌ها، تحقیقات و ترندهای حوزه امنیت اطلاعات گرد هم آورده شوند. محققان پیشرو در امنیت اطلاعات از اقصی نقاط جهان با حضور در این گردهمایی کارهای تحقیقاتی و دستاوردهای علمی خود را با سایرین به اشتراک می‌گذارند. حاضرین در این کنفرانس قادر خواهند بود که از آخرین و نفیس‌ترین تحقیقات انجام شده در موضوعات مختلف امنیت اطلاعات از شناسایی آسیب‌پذیری‌ها در تجهیزات مصرف‌کنندگان عادی، تا تهدیدات زیرساخت‌های بین‌المللی حیاتی و سایر موضوعات مرتبط آگاه شوند.

بخش جلسات توجیهی خود شامل بخش‌های مختلفی است که عناوین متفاوت مهندسی معکوس، حریم خصوصی و هویت کاربران و هک کردن را در بر می‌گیرد. این قسمت همچنین شامل سخنرانی‌هایی از سخنرانان کلیدی و رهبران عرصه امنیت اطلاعات است. برخی از این سخنرانان کلیدی این دوره عبارتند از:

در جلسات توجیهی و دوره‌های آموزشی بلک هت که در نتیجه بازخوردها و طبق نیازمندی‌های مطرح شده در جامعه امنیت جهانی طراحی و ارائه شده، تلاش می‌شود تا مغزهای متفکر فعال در این صنعت را کنار هم آورده و موضوعاتی ارزشمند را در اختیار آن‌ها قرار دهد. بلک هت می‌کوشد تا با انگیزش متخصصان در تمامی سطوح شغلی، زمینه رشد و همکاری بین افراد حاضر در آکادمی و محققان کلاس جهانی این حوزه، با رهبران امنیت سایبری در بخش‌های دولتی و خصوصی را فراهم آورد. جلسات توجیهی و آموزشی بلک هت که همه ساله در آمریکا، اروپا و آسیا برگزار می‌شود، مکانی را برای محققان برگزیده امنیت اطلاعات و اساتید این حوزه فراهم می‌کند تا بتوانند مخاطبین مطالب خود را یافته و موضوعات مد نظر را به آن‌ها ارائه دهند.

### بلک هت چه می‌کند؟

کنفرانس بلک هت شامل سه بخش اصلی می‌باشد که عبارتند از:  
جلسات توجیهی بلک هت (Briefings)  
آموزش بلک هت

متخصصان فناوری اطلاعات، تحلیل‌گیران امنیت اطلاعات، مدیران ریسک، مهندسان و معماران امنیتی، متخصصان تست نفوذ، توسعه‌دهندگان نرم‌افزارهای امنیتی، رمزنگاری، برنامه‌نویسان و نیروها و متخصصان فناوری اطلاعات دولتی از جمله گروه‌های مخاطب این نمایشگاه هستند.

استفاده کنند. بخش ابزار از سال ۲۰۱۰ به بخش‌های این کنفرانس افزوده شد. ToolsWatch شامل آرشیوی از تمامی بخش‌های ابزار گذشته می‌باشد.

### بورد بازمینی و انتخاب محتوا برای کنفرانس

بورد بازمینی شامل بیش از ۱۰۰ متخصص امنیت شناخته شده و معتبر از دانشگاه و صنعت در سرتاسر جهان است که هر کدام در یکی از زمینه‌های امنیت اطلاعات دارای تخصص هستند. بورد بازمینی، بلکه‌ها را در زمینه جهت‌گیری‌های استراتژیک آن هدایت کرده و محتوای پیشنهادی جهت ارائه در کنفرانس را بازمینی و برنامه‌ریزی می‌کند. این بخش همچنین بینشی کم‌نظیر برای جامعه تحقیقاتی فراهم می‌کند.

تمامی مقالات ارسال شده توسط تیم بازمینی ارزیابی می‌شوند. هر مقاله ارسالی به صورت مجزا به منظور اثبات یکتایی و عدم تکرار محتوای ارائه شده در آن و میزان تخصصی و دقیق بودن محتوا، مورد ارزیابی قرار می‌گیرد. در طول فرآیند ارزیابی دینامیک، بورد ارزیابی کنفرانس بلکه‌ها با پرسش‌سوالاتی به صورت پیوسته به ارزیابی، دقت، صحت و یکتایی مطالب ارائه شده در هر مقاله می‌پردازند. بهترین مقالات ارائه شده، مقالات آکادمیک سطح بالا، کدهای اثبات مفهومی (POC Codes) و یا نمایش‌های ویدئویی هستند. بلکه‌ها از رویکرد پرداخت به منظور پذیرش ارائه محتوا پیروی نمی‌کند. جلسات ارائه محتوای بلکه‌ها همگی به صورت مستقل و بر مبنای محتوای مطالب تخصصی انتخاب می‌شوند و صرفاً به جهت حمایت مالی کسی نمی‌تواند بخشی به خود اختصاص دهد.

### جذب نخبه‌ها و تحقیقات ارزشمند حوزه امنیت

#### اطلاعات

بلکه‌ها در هر یک از بخش‌های خود تحقیقات و آسیب‌پذیری‌های جدید و عمیقی را ارائه کرده است. این مجموعه قویاً از ارائه‌های جدید و دقیق که توسط

# blao

رابت لنتز، افسر ارشد امنیتی، دپارتمان دفاع ایالات متحده آمریکا.

مایکل لین

آمیت یوران مدیر اسبق بخش امنیت سایبری ملی دپارتمان امنیت میهن ایالات متحده آمریکا.

ژنرال کیت بی آلکساندر، مدیر اسبق آژانس امنیت ملی ایالات متحده آمریکا.

### آموزش

دوره‌های آموزشی بلکه‌ها شامل دروس فنی انحصاری است که عناوین مختلفی را از تست نفوذ، سوءاستفاده از اپلیکیشن‌های مبتنی بر وب، تا ساخت و حفاظت از سیستم‌های صنعتی سوپروایزری اسکادا شامل می‌شود. این دوره‌ها اغلب به صورت اختصاصی برای بلکه‌ها طراحی شده و ارائه می‌شود. این درس‌های عملی حمله و دفاع متقابل توسط متخصصان فعال صنعت امنیت اطلاعات از سرتاسر دنیا آموزش داده خواهند شد. هدف از برگزاری این دوره‌ها آمادگی برای شناسایی و حفاظت از چشم‌انداز امنیت اطلاعات در آینده است.

### ابزارهای بلکه‌ها

ابزارها بخشی از کنفرانس است که به صورت اختصاصی به محققان و گروه‌های منبع باز مکانی برای نمایش آخرین ابزارهای امنیت اطلاعات منبع باز ارائه می‌کند.

این بخش با هدف ارائه زنده ابزارها در یک ساختار تعاملی به شکلی است که حاضران بتوانند سوالات خود در مورد هر ابزار پرسیده و حتی از آن به صورت زنده

# Blackhat

نمایشگاه قادر خواهند بود با چالش‌ها و موفقیت‌هایی که دیگران در زمینه‌های مرتبط با امنیت اطلاعات و ارتباطات تجربه می‌کنند، آشنا شوند. به‌علاوه، در مورد کاربردها، مدل‌های توسعه و بهترین تجربه‌های مرتبط با پلتفرم‌های نوظهور، می‌توانند مشارکت داشته باشند.

دسته دیگر از مخاطبان این کنفرانس شامل مدیران امنیتی، توسعه دهندگان کسب‌وکار و سرمایه‌گذاران حوزه امنیت اطلاعات، CISO<sup>۳</sup>ها، مدیران ارشد اجرایی، مدیران عامل سازمان‌ها، معاونین فناوری اطلاعات و مشاوران سازمان‌ها هستند.

این گروه از مخاطبان با حضور در این نمایشگاه قادر به هم‌فکری و شبکه‌سازی با دیگر مدیران امنیت اطلاعات، متخصصان و سرمایه‌گذاران احتمالی در حوزه امنیت اطلاعات و ارتباطات خواهند بود. صحبت رو در رو و نزدیک با سایرین فرصت آگاهی از فرصت‌های پیش‌رو در صنایع امنیت اطلاعات را به افراد خواهد داد.

دسته دیگر از مخاطبان و حاضران در این نمایشگاه کمپانی‌های وندور و حامیان مالی این نمایشگاه هستند. کلیه وندورها و اشخاص فعال در توسعه خدمات،

متخصصان داده می‌شود پشتیبانی و آن را تشویق می‌کند. بلکه یک همکاری مشترک و قوی با بنیاد مرزی الکترونیک (EFF<sup>۲</sup>) دارد که مشاوره‌های حقوقی و ارزشمندی را برای ارزیابی، حفاظت و کنترل ابعاد حقوقی کلیه مقالاتی که در هر بخش از این کنفرانس ارائه می‌شود، فراهم می‌کند.

## چه کسانی باید در این کنفرانس شرکت کنند؟

### متخصصان امنیت

متخصصان فناوری اطلاعات، تحلیل‌گیران امنیت اطلاعات، مدیران ریسک، مهندسان و معماران امنیتی، متخصصان تست نفوذ، توسعه‌دهندگان نرم‌افزارهای امنیتی، رمزنگاری، برنامه‌نویسان و نیروها و متخصصان فناوری اطلاعات دولتی از جمله گروه‌های مخاطب این نمایشگاه هستند.

کلیه حاضران در نمایشگاه قادرند مهارت‌های خود را با آخرین ابزارها و تکنیک‌های موجود و نوین در صنایع مختلف از طریق شرکت در جلسات ارائه مقالات و آموزش‌های اختصاصی کنفرانس به روز کنند. حاضران در

3- Chief Information Security Officer

2- Electronic Frontier Foundation



شبکه‌سازی با بهترین متخصصان فصلی در صنعت امنیت اطلاعات است. ملاقات رو در رو با زبده‌ترین متخصصان حوزه امنیت اطلاعات از مزایای اصلی حضور در این کنفرانس می‌باشد. به شکلی متقابل افراد جویای کار نیز در این گردهمایی قادر به مذاکره با موثرترین و قوی‌ترین کمپانی‌های حاضر در حوزه امنیت فناوری اطلاعات از اقصی نقاط دنیا خواهند بود.

#### متخصصان آکادمیک

بلکه فرصتی برای دانشجویان فراهم می‌کند تا بتوانند با متخصصان برتر صنعت امنیت فناوری اطلاعات تعامل داشته و در بخش‌های کنفرانس و فعالیت‌های تعاملی اختصاصی تعریف شده ارتباط برقرار کرده و توانمندی‌های خود را عرضه کنند. اساتید و دانشجویان فعال در حوزه آکادمیک می‌توانند از تخفیف ویژه در نظر گرفته شده برای متخصصان آکادمیک برای شرکت در این کنفرانس بهره‌مند شوند. ■

منابع

<https://www.blackhat.com/>

[https://en.wikipedia.org/wiki/Black\\_Hat\\_Briefings](https://en.wikipedia.org/wiki/Black_Hat_Briefings)

میان افزارها، سخت‌افزارها و نرم‌افزارهای حوزه امنیت اطلاعات می‌توانند از مخاطبان و حاضران در این نمایشگاه باشند.

بلکه همه ساله بیش از ۲۰,۰۰۰ متخصص امنیت و مدیران اجرایی را از سرتاسر جهان گرد هم می‌آورد که پویاترین و متمرکزترین گردهمایی جامعه امنیت اطلاعات در دنیا به حساب می‌آید. بدین ترتیب افراد قادر خواهند بود که نوآوری‌ها، خدمات و محصولات و تخصص‌های پیشرفته خود را در یک بازه دو روزه به سایر مخاطبان ارائه کنند.

#### تالار کسب و کار

تالار کسب و کار مکانی است که همه ساله بیش از ۳۵۰ شرکت‌کننده، راهکارهای امنیت اطلاعات و استارت آپ، آخرین ابزارها، تکنولوژی‌ها و خدمات خود در پشتیبانی از جامعه امنیت را ارائه می‌کنند.

افراد جویای کار و سازمان‌ها و شرکت‌ها نیازمند نیروی کار افراد جویای کار فصلی، دانشجویان، دانشکده‌ها و کمپانی‌ها به دنبال استخدام نیروی کار همگی از مخاطبان دیگر این گردهمایی بزرگ هستند. بلکه فرصتی برای

# کنفرانس RSA

کنفرانس RSA به صورت عمومی به عنوان بزرگترین رخداد امنیتی در جهان شناخته می‌شود. کنفرانس امنیت RSA رخدادی است که فعالان حوزه امنیت سایبری از آن غافل نمی‌شوند. ده‌ها هزار نفر از اقصی نقاط زمین برای حضور در این کنفرانس به آنجا پرواز می‌کنند و در ایام پیش از کرونا بالغ بر ۴۲,۰۰۰ نفر در سائفرانسیسکو از آن بازدید کرده بودند. RSA یک رخداد کامل و ارزشمند برای تمامی متخصصان حوزه امنیت در سطح جهان است که می‌تواند به توسعه و گسترش شبکه‌های امنیت اطلاعات ایشان کمک کند.

آشنا شده، با متخصصان آن‌ها دیدار کرده و چالش‌های خود را با آن‌ها در میان بگذارند و دمویی از آخرین راهکارهای آن‌ها را مشاهده کنند. RSAC Marketplace هم در دسترس افراد بوده و بازدیدکنندگان می‌توانند اقلام مورد نیاز خود را در این سایت به صورت آنلاین جستجو کرده و لیستی از وندورهایی که تمایل به ملاقات حضوری و مکالمه با آن‌ها در طول نمایشگاه RSAC ۲۰۲۲ دارند تهیه کنند.

از لحظه ورود به کنفرانس تا CyBEER Ops، کاربران قادر خواهند بود که متخصصان امنیت سایبری دیگر را رودررو ملاقات کرده و با ایشان صحبت کنند، همچنین افراد می‌توانند چالش‌های خود را در حوزه امنیت سایبری با متخصصین در میان گذاشته و نظرات متخصصان دیگر را از زوایای مختلف ارزیابی کنند تا بتوانند راهکار احتمالی مورد نیاز خود را بشناسند.

همچنین حاضران در نمایشگاه و کنفرانس قادر خواهند بود با حضور در دوره‌های کوتاه مدت آموزشی و استفاده از دستورالعمل‌های جدید و سرفصل‌های فناوری نوین ارائه شده توسط شرکت‌های مختلف آشنا شوند. انجمن‌هایی مانند، SANS، FAIR، ISC، دوره‌های آموزشی مختلف و متنوعی در طول این کنفرانس فراهم آورده‌اند که در آنها آموزش‌های عملی برای عنوانین امنیت سایبری متنوعی ارائه می‌شود. این دوره‌ها برای حاضران در نمایشگاه بسیار جذاب و کاربردی بوده و مجموعه مهارت‌های گسترده‌تری را که برای بسیاری از بازدیدکنندگان می‌توانند

دنیای فناوری اطلاعات و ارتباطات به سرعت در حال تغییر بوده و امنیت سایبری یکی از مهم‌ترین اولویت‌ها در آن است. آگاهی از آخرین رویکردها و ترندهای تکنولوژی امنیت سایبری یکی از موضوعاتی است که می‌بایست مورد توجه مدیران امنیت و فناوری اطلاعات سازمان‌های مختلف قرار بگیرد. در این کنفرانس این امکان برای متخصصان و تصمیم‌گیران این حوزه فراهم خواهد شد که با رویکردها و ترندهای جدید حوزه امنیت فناوری اطلاعات و ارتباطات آشنا شوند.

در سال ۲۰۲۲ این کنفرانس از ۶ تا ۹ ماه ژوئن در شهر سائفرانسیسکو برگزار خواهد شد و با توجه به شرایط همه‌گیری جهانی افراد قادر خواهند بود به صورت حضوری و یا مجازی در آن شرکت کنند.

در RSAC ۲۰۲۰ رهبران صنایع مختلف و متفکران انقلابی از اقصی نقاط جهان گرد هم خواهند آمد. این کنفرانس دستیابی به راهکارهای متحول‌کننده را تسهیل می‌کند به علاوه، محصولات و راهکارهایی که ممکن است برای بازدیدکنندگان جذاب باشند در این کنفرانس ارائه می‌شود. افراد می‌توانند با جستجوی در سایت نمایشگاه و با استفاده از راهنماهای موجود و یا بازارچه آنلاین RSAC Marketplace، اطلاعات بیشتری به دست آورند. در هر حالت کاربران می‌توانند با صدها وندور فعال در صنایع مختلف

# RSA® Conference

کنفرانس RSA به عنوان بزرگترین نمایشگاه و گردهمایی امنیت سایبری در جهان برنامه جدیدی را که فرصت‌های یادگیری در تمام طول سال برای جامعه امنیت سایبری فراهم می‌کند تحت عنوان RSAC 365 نیز معرفی کرده است. برنامه جدید محتوای آموزشی مرتبط و بایاس نشده‌ای که شامل Webcastها، پادکست‌ها، بلاگ‌ها، ویدئوها و غیره می‌باشد را به صورت رایگان در اختیار بازدیدکنندگان از RSAC قرار خواهد داد.

کنفرانس RSA همزمان با راه‌اندازی زیرساخت‌های RSAC 365، طی اعلامیه‌ای از کلیه افراد و سازمان‌های فعال در حوزه امنیت سایبری دعوت به ارائه ایده‌های خود برای فرصت‌های یادگیری آنلاین کرده است. رویکرد جدید یک فرآیند سال محتوای همیشه در دسترس برای تمام طول سال است که جامعه امنیت سایبری را تشویق به اشتراک‌گذاری تجربیات و دانش خود با سایرین می‌کند تا بتوانند مهارت‌های جدیدی آموخته و در مورد چالش‌های ترین موضوعات روز حوزه امنیت سایبری با هم به تبادل نظر کنند.

## شبکه‌سازی و تعامل

حاضران در نمایشگاه قادر خواهند بود در برنامه‌های متنوعی که

ارزشمند و مفید باشند در اختیار ایشان قرار خواهند داد. در کنار این نمایشگاه ۱۷امین رقابت سالانه جعبه شنی نوآوری RSAC ۱ نیز برگزار می‌گردد. در این رقابت بازدیدکنندگان قادر خواهند بود که رقابت بین استارت‌آپ‌های مختلف شاهد باشند. بازدیدکنندگان قادرند که کمپانی‌های نوپا و جدید حوزه امنیت را در سایت نمایشگاه به مشاهده کرده و محل حضور ایشان را در نمایشگاه بیابند.

در کنفرانس RSA مجموعه برگزارکننده به دنبال یافتن راه‌هایی برای توسعه گفتگوهای امنیت سایبری به روشی خلاقانه هستند. به همین جهت علاوه بر کنفرانس اصلی کنفرانس‌های RSA دیگری تحت عنوان RSAC Unplugged در سرتاسر دنیا برگزار می‌شوند که در آن رهبران صنایع محلی و فعالان این حوزه در طول یک روز با یکدیگر در کنفرانس شرکت می‌کنند. محل‌های برگزاری این کنفرانس‌ها در سال‌های مختلف متفاوت بوده‌اند و سال ۲۰۱۹ در سیدنی و بانگکوک برگزار شده‌اند.

## RSAC 365

1-17th annual RSAC Innovation Sandbox Contest

**Learning Labs:** در این آزمایشگاه‌ها افراد با همکاری متقابل و تعامل دوطرفه موضوعات جدیدی را می‌آموزند. کارگاه‌های عملی این آزمایشگاه‌ها، مهارت‌های امنیت سایبری را با یک سری از شبیه‌سازی‌های دنیای واقعی و فعالیت‌هایی فراگیر تقویت می‌کند.

**Tutorials & Trainings:** در این بخش بازدیدکنندگان قادر خواهند بود که در گردهمایی‌های آموزشی که توسط موسسات مهم و مطرح در این حوزه برگزار می‌شوند شرکت کرده و با موضوعات نوین حوزه امنیت سایبری آشنا شوند. **Capture the Flag & Hands-on Activities:** جلساتی که در آن یک متخصص این حوزه به صورت زنده به پرسش‌های بازدیدکنندگان در مورد یک موضوع خاص پاسخ می‌دهد.

### برنامه‌ها و رخدادهای جانبی

کنفرانس RSA برنامه‌ها و رخدادهای جانبی هم دارد که می‌تواند برای هر کسی از دانشجویان امنیت تا مدیران ارشد امنیت اطلاعات مفید باشد. در ادامه به معرفی مختصر آن‌ها خواهیم پرداخت:

**Cryptography Track:** در این بخش افراد مختلف قادر خواهند بود که مقالات تحریر یافته خود در حوزه‌های مختلف مرتبط با رمزنگاری ارسال کرده و پس از تایید و انتخاب در جلساتی آن را ارائه کنند و افراد حاضر در نمایشگاه از آن‌ها پرسش خواهند کرد.

**CE Credits:** در این کنفرانس شرکت‌کنندگان قادرند که از اعتبارات آموزشی که در همکاری با موسسات کلیدی در این حوزه تدارک دیده شده است، استفاده کنند.

**LoyaltyPlus:** در این برنامه افرادی که ۵ سال یا بیشتر با بلیت حضور کامل در نمایشگاه حاضر شده باشند، می‌توانند به عنوان مهمان ویژه از امتیازات ویژه‌ای که برای آن‌ها در نظر

برای شبکه‌سازی و ارتباط با سایرین تدارک دیده شده شرکت کنند. به صورت کلی موارد زیر می‌توانند به عنوان فرصت‌های شبکه‌سازی و تعامل موجود در این کنفرانس در نظر گرفته شوند: ایستگاه ورودی استقبال در نمایشگاه: در استقبال از بازدیدکنندگان ضمن پذیرایی، با حضور در کنار سازمان‌های پیشرو امنیت اطلاعات با راهکارهای آن‌ها آشنا شوند.

**Expo Pub Crawl:** حامیان اصلی نمایشگاه در این بخش در دسترس بوده و علاقمندان می‌توانند با حضور در آن ضمن پذیرایی با آخرین محصولات ارائه شده توسط آن‌ها آشنا شده و پیشنهادهای را دریافت کنند.

**Women's Networking Reception:** در این قسمت بانوان توانمند و خلاق حوزه امنیت سایبری می‌توانند با هم دیدار کرده و ایده‌های خود را به اشتراک بگذارند.

**CyBER Ops:** همه ساله در این کنفرانس یک گردهمایی جانبی تفریحی نیز برگزار می‌شود که بازدیدکنندگان با شرکت در آن علاوه بر تفریح می‌توانند با سایر فعالان در این حوزه ارتباط برقرار کرده و آشنا شوند.

**Birds of a Feather:** در این همایش بازدیدکنندگان دارای بلیت کامل نمایشگاه قادر خواهند بود که با سایر اعضای تاثیرگذار حوزه امنیت سایبری ملاقات داشته و در مورد موضوعات مورد علاقه طرفین گفتگو کنند.



# RSA® Conference

کمپانی بزرگ جهانی با هم دیدار داشته و در حوزه امنیت سایبری با هم به تبادل افکار می پردازند. **International Cybersecurity Forum**: در این همایش تصمیم سازان ارشد بین المللی حوزه امنیت سایبری به صورت محرمانه گرد هم می آیند و به راه هایی برای شکل دهی آینده امنیت سایبری می اندیشند.

**RSAC Security Operations Center**: بازدید کنندگان در این قسمت قادر خواهند بود از یک مرکز عملیات امنیتی از نزدیک بازدید کرده و با آن آشنا شوند.

**First-Time Attendees Roundtable Discussions & Networking**: افرادی که برای اولین بار در این کنفرانس حاضر می شوند می توانند با شرکت در این نشست با ابعاد کنفرانس آشنا شده و سوالات خود را در موضوعات مختلف از کنفرانس و نمایشگاه بپرسند.

## هزینه های شرکت در کنفرانس RSA

افرادی که به دنبال حضور در این کنفرانس باشند در چهار حالت مختلف می توانند در آن حاضر شوند که هر حالت دسترسی های متفاوتی دارد:

**Full**: در این حالت بازدید کنندگان قادر به استفاده از تمام امکانات و جلسات تدارک دیده شده در RSAC خواهند بود و هزینه آن ۲۱۹۵ دلار است.

**Expo Plus**: این نسخه محدودترین بلیت حضور فیزیکی در نمایشگاه است که در آن افراد قادر به حضور در تعداد محدودی سخنرانی کلیدی و جلسات خواهند بود و در عین حال می توانند از نمایشگاه نیز دیدن کنند. هزینه این بلیت ۳۲۵ دلار است.

**Expo**: بلیتی که با آن بازدید کننده صرفاً مجاز به بازدید از نمایشگاه جانبی خواهد بود با هزینه ۵۰ دلار.

**بلیت دیجیتال**: که در آن کاربر به صورت برخط قادر به دسترسی به تمامی محتوای دیجیتال ارائه شده در این نمایشگاه با پرداخت ۴۹۵ دلار خواهد بود. ■

منابع:

<https://www.rsaconference.com/usa/>

گرفته شده است، استفاده کنند.

**Innovation Sandbox Contest**: این بخش همان طور که قبلاً اشاره شد، بخشی است که نوآوران حوزه امنیت سایبری به رقابت پرداخته و ده منتخب برتر بین آن ها سه دقیقه فرصت خواهند داشت که در پانل قضاوت حاضران خود را عرضه کنند.

**Sandbox**: جعبه شنی به عنوان یک زیرساخت نوآوری، موضوعات مختلف امنیت سایبری را به شکلی نو مورد بررسی قرار می دهد. در RSAC2022 هفت جعبه شنی مختلف با تجربیاتی ارزشمند ارائه خواهد شد.

**Early Stage Expo**: این فضای نمایشگاهی شرکت های نوظهور و جدید را که می توانند رهبران آینده حوزه امنیت باشند معرفی خواهد کرد و ۳۰ استارت آپ در آن حاضر خواهند شد.

**Broadcast Alley**: در این بخش که اتاق خبر غیررسمی RSAC2022 است، رسانه های برتر حضور داشته و با مهمانان اختصاصی بسیار مهم مصاحبه هایی خواهند داشت.

**College Day**: در این قسمت افراد جویای کار می توانند با شرکت های بزرگی که به دنبال نیروهای جوان و توانمند هستند و فرصت های موجود آشنا شوند.

**Sponsored Experiences**: در این قسمت پیشنهادات حمایتی هیجان انگیزی برای بازدید کنندگان ارائه خواهد شد و افراد می توانند ضمن نوشیدن قهوه در بازی ها هم شرکت کنند.

**Security Scholar**: در این گردهمایی که صرفاً با دعوت از قبل قابل حضور است، دانشجویان مشخصی با متخصصان حوزه امنیت سایبری مرتبط می شوند تا با روش های مختلف رقابت در حوزه امنیت سایبری آشنا شوند.

**eFraud Global Forum**: این همایش که یک همایش یک روزه است افراد برگزیده ای که با دعوت قبلی در آن حاضر می شوند، به تبادل نظر در زمینه اکوسیستم ضد فریب ۲ جهانی می پردازند.

**Executive Security Action Forum**: در این انجمن هم گروهی از بزرگان و مدیران ارشد امنیت سایبری از ۱۰۰۰

2- anti-fraud ecosystem

# Security





اشکال جدی ارتقای سطح دسترسی لپتوکس  
که به مدت ۱۲ سال پنهان مانده بود!

۷۵

افزایش میزان پذیرش  
اعتماد صفر

۷۲

باج افزاری موزی که حتی به  
سرورهای لپتوکس هم حمله می کند

۸۲

راهنمای مطالب  
ارسالی به فصلنامه  
فناوری همراه

۹۰

مدیران ارشد امنیت اطلاعات چگونه برای  
مقابله با تهدیدات در ۲۰۲۲ آماده می شوند؟

۷۹

۵ روند امنیت سایبری  
سال ۲۰۲۲ که باید  
مراقبش باشیم

۸۶

امن سازی سیستم های هوش  
مصنوعی با استحکام متخاصم

۷۶

افزایش چشمگیر حملات  
فیشینگ با استفاده از افزونه های  
ExcelXLL مایکروسافت

۸۴

# افزایش میزان پذیرش اعتماد صفر

از گسترش و توسعه خدمات ابری تا افزایش چشم‌گیر استفاده از تجهیزات موبایل توسط کاربران در سطح جهان، از ظهور و بروز تهدیدات امنیت سایبری جدید و پیشرفته در سطح جهان تا تغییر ناگهانی فضای کاری و حرکت سازمان‌ها به سمت افزایش میزان دورکاری کارکنان همگی نشان‌گر آن هستند که دهه گذشته، دهه‌ای بسیار پرچالش و آکنده از تغییر جهت‌هایی بوده است که سبب شده سازمان‌ها فرآیند تحول و ارتقای زیرساخت‌های امنیتی خود را شتاب دهند و با مدل‌های امنیتی جدید انطباق یابند. از طرفی هر چه بیشتر پیش می‌رویم میزان تغییرات بیشتر می‌شود و این امر نشان‌دهنده آن است که سرعت تغییرات کمتر نخواهد شد و ما باید خودمان را برای آن آماده کنیم.

ماشین به منظور شناسایی سریع، مقابله و بازیابی از حملات احتمالی استفاده می‌شود.



سازمان‌هایی که زودتر با این مدل انطباق یافته‌اند مزایای آن را مشاهده کرده‌اند و به صورت کلی سازمان‌هایی که با یک تفکر اعتماد صفر در فضای کاری خود عمل می‌کنند، مقاوم‌تر، پاسخ‌گوتر و حفاظت شده‌تر از سازمان‌های متکی بر مدل‌های قدیمی و سنتی حفاظت و امنیت پیرامونی هستند.

پذیرش و انطباق با مدل اعتماد صفر در حال شتاب‌گیری است. برای تهیه گزارش میزان انطباق با مدل اعتماد صفر سال ۲۰۲۱

برای مقابله با این نرخ سریع تغییرات و افزایش میزان تهدیدات، مدل اعتماد صفر به عنوان یک استراتژی امنیت سایبری برای سازمان‌ها در سطح جهان معرفی شده است. در مدل اعتماد صفر با فرض وجود یک شکاف امنیتی در سیستم وضعیت هویت کاربران و تجهیزات متصل، نقاط انتهایی، اجزای شبکه و دیگر منابع موجود بر اساس داده‌ها و سیگنال‌های موجود کنترل می‌شود. این مدل با اتکای بر اجرای خط‌مشی‌های امنیتی بی‌درنگ محتوایی در راستای کاهش میزان دسترسی‌های ممتاز و کاهش میزان ریسک قدم برمی‌دارد. در این مدل از مجموعه داده‌های عظیم در دسترس، تحلیل رفتار کاربران، فرآیند خودکارسازی و یادگیری



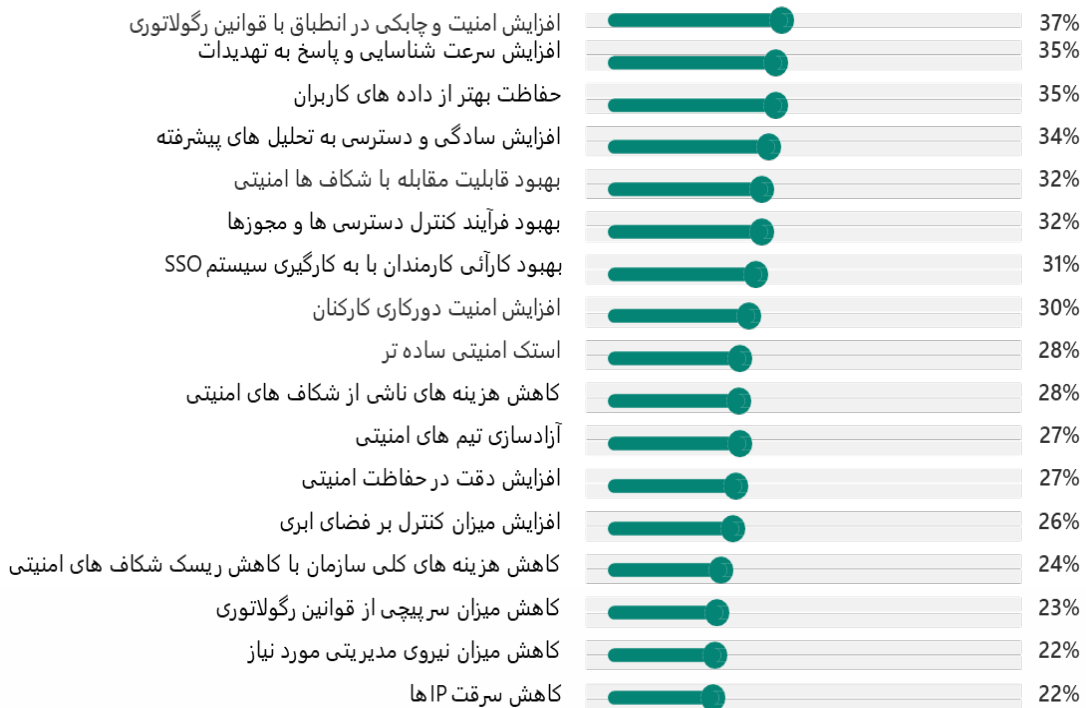

شکل ۱- منافع به کارگیری مدل اعتماد صفر به ترتیب اهمیت

نحوی که ۸۱ درصد از سازمان ها اعلام کرده اند که در حال حاضر مدل کاری ترکیبی را آغاز کرده و بخشی از نیروی کاری خود را به صورت ترکیبی به کار گرفته اند. اعتماد صفر برای حفظ امنیت داده های سازمانی در چنین سازمان هایی به منظور حفاظت از منافع سازمان امری ضروری خواهد بود.

بیش از نیمی از مصاحبه شوندگان معتقدند که از سایر سازمان ها در انطباق و حرکت به سمت تحقق این مدل پیش تر هستند. ۵۲٪ گفته اند که نسبت به زمان بندی پیش بینی شده در زمینه انطباق و تحقق مدل اعتماد صفر جلوتر هستند و ۵۷٪ معتقدند که از سایر سازمان ها جلوتر هستند. واضح است تحولاتی که طی دو سال گذشته اتفاق افتاده و گسترش کرونا و اجبار به دور کاری تأثیری شگرف در پذیرش این مفهوم در سازمان ها داشته است و در عین حال پذیرش آن نیز سبب شده که سازمان ها با اطمینان بیشتر و موثر تر بتوانند فعالیت های خود را پیگیری کنند.

اعتماد صفر همچنان به عنوان یک اولویت اصلی سازمان ها مطرح خواهد بود و نیازمند تزیق بودجه برای تحقق آن است. بیش از نیمی از پاسخ دهندگان انتظار داشتند که اهمیت تحقق استراتژی اعتماد صفر تا سال ۲۰۲۳ بیشتر نمایان شود و ۷۳٪ انتظار داشتند که بودجه مورد نیاز جهت تحقق این استراتژی افزایش یابد. با درک بیشتر مزایای و منافع تحقق مدل اعتماد صفر، رهبران سازمان ها بیشتر به سمت آن حرکت کرده و انتظار می رود که این اعداد در گذر زمان افزایش داشته باشند.

نتایج ارزیابی انجام شده میزان اهمیت منافع حاصل از به کارگیری یک مدل امنیت اعتماد صفر در شکل ۱ به تصویر کشیده شده است.

با بیش از ۱۲۰۰ فرد تصمیم گیر حوزه امنیت سایبری در سازمان های مختلف در یک بازه زمانی ۱۲ ماهه درباره روش انطباق با مدل اعتماد صفر مصاحبه شده است. نکات برجسته تحقیقات انجام شده به شرح زیر هستند:

تحقق مدل اعتماد صفر در حال حاضر بالاترین اولویت امنیتی سازمان ها است. ۹۶ درصد از افراد تصمیم گیر در حوزه امنیت سایبری معتقدند تحقق مدل امنیت صفر موضوعی حیاتی برای موفقیت سازمان آن ها است. امروز اثبات شده که آینده امنیت سازمان ها به شدت نیازمند تأکید بر تحقق مدل اعتماد صفر است. در پاسخ به اینکه دلایل اصلی سازمان برای انطباق و تحقق مدل امنیت صفر چیست، سازمان ها افزایش میزان امنیت و افزایش چابکی در انطباق با قوانین رگولاتوری، افزایش سرعت شناسایی تهدیدات و بازیابی از آنها، افزایش سهولت و دسترسی به تحلیل های امنیتی را به عنوان مهم ترین دلایل ذکر کرده اند.

آشنایی، پذیرش و انطباق با این مدل به سرعت در حال افزایش است. ۹۰٪ از تصمیم گیران حوزه امنیت سایبری با این مفهوم آشنا بوده و ۱۷۶٪ از آن ها در حال پیاده سازی آن در سازمان خود بوده اند که این اعداد نسبت به گزارش قبلی منتشر شده از اعداد ۲۰٪ و ۶٪ به این مقادیر افزایش یافته که رشد چشم گیری است و نشان از توسعه پذیرش این مفهوم در سطح سازمان های دارد.

کار ترکیبی (دور کاری + حضور در سازمان) یکی از عوامل اصلی حرکت به سمت پذیرش و انطباق این مدل بوده است. حرکت به سمت توسعه کار ترکیبی که با گسترش کرونا شتاب یافته، پذیرش و انطباق با مدل اعتماد صفر را رشد بخشیده است به

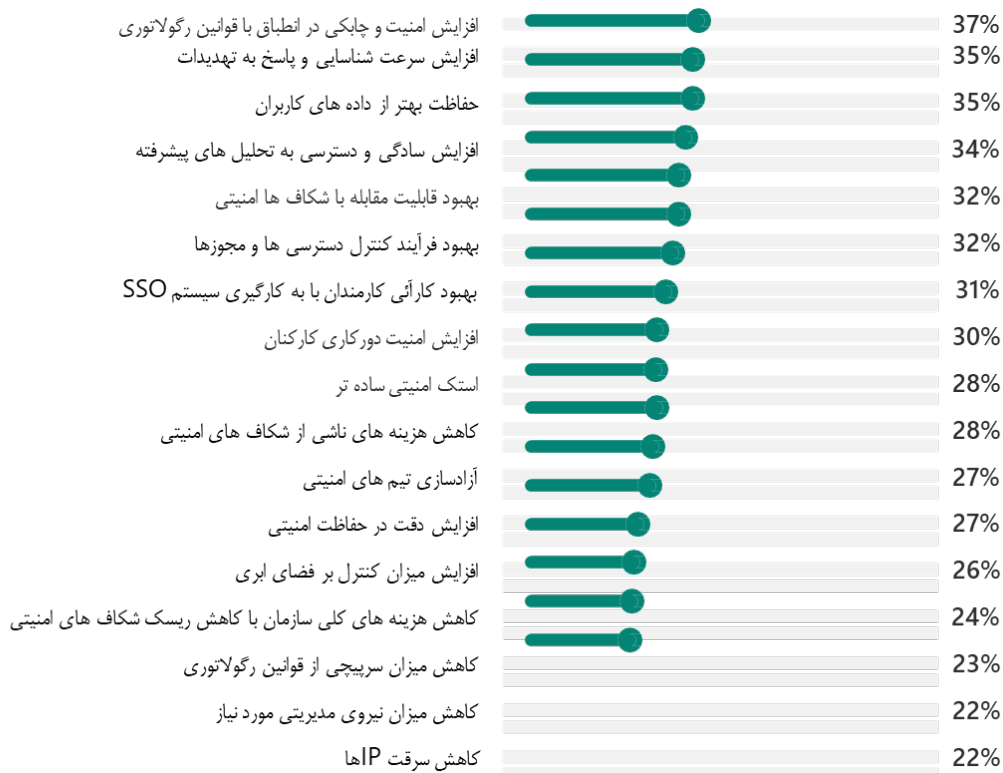

شکل ۱- منافع به کارگیری استراتژی اعتماد صفر

در تصویر زیر نیز موانع اصلی در استقرار و تحقق استراتژی اعتماد صفر نشان داده شده است.



شکل ۲- موانع اصلی در استقرار و تحقق استراتژی اعتماد صفر

این گزارش میزان پیشرفت در پذیرش مدل اعتماد صفر برای سازمان هایی از صنایع و بازارهای مختلف را نشان می دهد. امید است که نتایج این تحقق بتواند به شما برای شتابدهی در استراتژی های پذیرش مدل اعتماد صفر در سازمان کمک نماید، میزان پیشرفت جمعی و اولویت بندی رقبای شما را آشکار ساخته و دیدی نسبت به وضعیت فضای در حال تحول سریع آتی در اختیار بگذارد.

# اشکال جدی ارتقای سطح دسترسی لینوکس که به مدت ۱۲ سال پنهان مانده بود!

آسیب پذیری PwnKit به کاربران غیرمجاز اجازه دسترسی Route می دهد. محققان امنیتی یک اشکال افزایش سطح دسترسی محلی را در برخی نسخه های لینوکس پیدا کرده اند که به کاربران غیرمجاز اجازه می دهد تا کدی را با دسترسی روت یک ابر کاربر با دسترسی بالا اجرا کند و به آن ها امکان دسترسی به کل سیستم را می دهد.

سیستم عامل OpenBSD که یک سیستم عامل مبتنی بر امنیت و صحت کد است به سادگی قابل سوء استفاده نیست، زیرا syscall()execve که در کرنل آن وجود دارد از اجرای برنامه های با تعداد argv صفر ۱ جلوگیری می کند.

در مورد Polkit در ماه های اخیر باگ های ارتقای دسترسی ممتاز دیگری نیز گزارش شده است که امکان اجرای کد در قسمت Root را به کاربران می دهد.

در ماه ژوئن سال گذشته، محقق امنیتی آقای کوین بک هاوس در یک پست منتشر شده در وبلاگ خود در مورد یک باگ با عمر ۷ ساله در Polkit نوشته است که در این باگ به سادگی در همکاری با دیگر ابزارهای کمکی سیستم قابل سوء استفاده خواهد بود.

محققان کوالیس، تنها افرادی نیستند که با PwnKit مواجه شده اند؛ چراکه محقق دیگری به نام رایان مالون در سال ۲۰۱۳ نیز همین باگ را شناسایی کرده و به طور عمومی گزارش کرده بود. وی حتی وصله ای امنیتی برای رفع آن نوشته و منتشر کرده بود؛ هر چند در نهایت موفق نشد روشی برای جلوگیری از سوء استفاده از این آسیب پذیری ارائه کند. در ماه ژوئن گذشته نیز، کوین بک هاوس، محقق امنیتی گیت هاب، یک آسیب پذیری دیگر برای افزایش سطح دسترسی در لینوکس گزارش کرد. نام ردیابی این باگ CVE-2021-3560 است.

پس از شناسایی کامل و اعلان عمومی وجود این باگ امنیتی، توزیع کنندگان اصلی لینوکس وصله هایی برای این آسیب پذیری منتشر و متخصصان امنیتی نیز به طور جدی از مدیران درخواست کرده اند که نصب این وصله را در اولویت قرار دهند. ■

منبع

<https://www.itnews.com.au/news/serious-linux-privilege-escalation-bug-lay-hid-den-for-12-years-575115>

شرکت امنیتی کوالیس (Qualys) باگ را PwnKit نامیده و گفته polkit یا PolicyKit در ماه می ۲۰۰۹، یعنی ۱۲ سال پیش معرفی شده است.

کوالیس گفته که این آسیب پذیری که در دستور pkexec polkit نهفته دارای باگ در کد بوده و به مهاجمان اجازه می دهد برای معرفی متغیرهای محیطی ناامن، نوشتن های خارج از محدوده (out-of-bounds writes) انجام دهند. با وجود اینکه محققان کد اثبات مفهوم را برای PwnKit منتشر نکرده اند، ولی اظهار داشته اند که «با توجه به اینکه استفاده از این آسیب پذیری آسان است، پیش بینی می شود که سوء استفاده های عمومی از آن ظرف چند روز در دسترس قرار گیرند». در این بین ITnews اشاره کرده است که کدهای اثبات مفهومی این آسیب پذیری بر روی صفحات وب پست شده و در دسترس عموم قرار دارند.

نسخه های CentOS، Ubuntu، Debian، Fedora و Linux توسط محققان امنیتی کوالیس به عنوان نسخه های آسیب پذیر لینوکس در برابر این آسیب پذیری تأیید شده اند. هر چند این احتمال وجود دارد که سایر نسخه های لینوکس نیز آسیب پذیر باشند.

در ۱۸ نوامبر سال گذشته کوالیس این آسیب پذیری را به شرکت رد هت (Red Hat) گزارش کرده است و اکنون وصله ها در دسترس هستند. به عنوان رفع عیب موقت، امکان حذف بیت SUID از برنامه pkexec با chmod ۰۷۵۵ نیز وجود دارد. در حالی که polkit از سیستم عامل های مشابه یونیکس مانند Solaris و توزیع های مختلف BSD و همچنین لینوکس پشتیبانی می کند اما متخصصان کوالیس اظهار داشته اند که بررسی دقیقی نسبت به اینکه آیا این آسیب پذیری در آن ها نیز وجود دارد، انجام نداده اند.

# امن سازی سیستم های هوش مصنوعی با استحکام متخاصم

(adversarial robustness)

سیستم های مبتنی بر هوش مصنوعی می توانند نسبت به حملات خصمانه (adversarial attacks) آسیب پذیر باشند. IBM می کوشد تا این سیستم ها را در برابر هک شدن مقاوم کرده، ریشه مشکلات را شناسایی و با پیش بینی استراتژی های نوین و طراحی مدل های مستحکم آن ها نسبت به حملات مقاوم نماید.

مدل های هوش مصنوعی در زمان توسعه و استقرار پلی برقرار کرده و آن ها را در برابر ناملايمات احتمالی در دنیای واقعی مقاوم سازد. در دنیای واقعی مدل های هوش مصنوعی ممکن است هم به صورت ناخواسته (مانند دریافت داده تخریب شده)، وهم عامدانه مانند تلاش یک هکر برای نفوذ و آسیب به عملکرد سیستم در معرض ناملايمات قرار گیرد که هر دو می تواند منجر به تولید نتایج نادرست شود. در کارهای تحقیقاتی انجام شده، IBM می کوشد نقاط ضعف احتمالی در مدل های هوش مصنوعی را شناسایی کرده و آن ها را در برابر حملات مقاوم سازد.

## شناسایی نقاط ضعف

باید توجه داشت آگاهی از نقاط قوت و ضعف به یک اندازه مهم هستند و باید با شناخت نقاط ضعف در راستای رفع آن ها گام برداریم.

## داده های سمی

یکی از مهم ترین حملات احتمالی به سیستم های هوش مصنوعی

در سال های اخیر مدل ها و مجموعه داده های هوش مصنوعی به صورت انفجاری رشد داشته اند. پیشنهاد موسیقی های جدید یا گزینه های خرید آنلاین، کمک به حفظ جان انسان ها با شناسایی تومورها و غیره برخی کاربردهای مطرح این حوزه هستند.

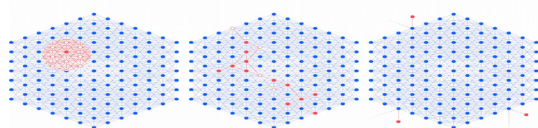

در طول استقرار مدل های هوش مصنوعی، به منظور تحقق بهترین کارایی شرایط بادقت کنترل می شوند ولی در دنیای واقعی شرایط اغلب به شکل دلخواه نیستند. لذا مدل ها باید به گونه ای طراحی شوند که نسبت به آسیب های احتمالی در دنیای واقعی مقاوم باشند.

زمینه تحقیقاتی یادگیری ماشین متخاصم می کوشد تا بین



و استحکام متخاصم دارد.

#### مقابله با حملات

بهترین دفاع حمله است: با پیش‌بینی روشی که مهاجمان ممکن است حمله کنند به مقابله خواهیم پرداخت.

#### مهندسی معکوس برای بازیابی داده‌های خصوصی

یادگیری فدرال عمودی (VFL) یک چهارچوب یادگیری ماشین است که در آن مدلی با داده‌هایی از مالکان مختلف درباره موضوعی مشترک آموزش (train) داده می‌شود. مثلاً داده‌هایی از بیمارستان‌های مختلف درباره بیماران مشابه برای آموزش استفاده می‌شود. برای حفاظت حریم خصوصی، تنها پارامترهای مدل و گرادینان نحوه تغییر آنها مبادله می‌شوند. اما در صورت قابلیت بازیابی داده‌ها از روی گرادینان در طول VFL نشت داده بزرگی ممکن خواهد شد.

ما مدل حمله‌ای به نام CAFE3 به منظور بازیابی داده‌های خصوصی با کیفیتی بالاتر از روش‌های موجود ارائه کرده‌ایم که شامل بسته‌های بزرگ داده است که نتایج شبیه‌سازی نشانگر ریسک بسیار بزرگ نشت داده در VFL است.

به عنوان یک روش کاهش CAFE، پیشنهاد می‌شود داده‌های گرادینان اشتباه بجای داده‌های واقعی در طول آموزش مبادله شوند. تا زمانی که شباهت گرادینان‌های درست و اشتباه بیش از سطح مشخصی باشد، کارایی یادگیری هر دو یکسان خواهد بود.

یادگیری متخاصم رویکردی است که به دنبال کمینه کردن بیشینه زیان متخاصم است. اگر یک روش Min-Max تعمیم‌یافته بتواند برای توسعه حملات متخاصم موثرتر به کار گرفته شود، در

ورود داده‌های سمی به آنهاست. در صورت دسترسی، فرد مهاجم قادر خواهد بود با تزریق داده‌های آموزشی غلط باعث شود مدل هوش مصنوعی به شکلی غیرمطلوب عمل نماید.

انطباق دامنه بدون نظارت (UDA) یک رویکرد تعمیم است که در آن دانش از یک دامنه مبدا برچسب‌گذاری شده به یک دامنه هدف برچسب‌گذاری نشده با یک توزیع داده متفاوت انتقال می‌یابد. UDA زمانی که به دست آوردن مجموعه داده‌های مقیاس بزرگ منظم، زمان بر و پرهزینه باشد، مناسب است. بسیاری از الگوریتم‌های UDA با تنظیم یک حد بالای خطای دامنه‌ی مبدا و کمینه کردن واگرایی بین توزیع داده دو دامنه عمل می‌کنند. به جهت نبود حد پایین روی خطای مبدا بسیاری از این الگوریتم‌ها با وجود موفقیت روی داده‌های نمونه در سناریوهای معین دچار شکست می‌شوند و این امر حکایت از آن دارد که روش‌های UDA نسبت به توصیف داده حساس بوده و در نتیجه نسبت به حملات خصمانه مانند داده‌های ورودی سمی آسیب‌پذیر هستند.

برای فهم تاثیر این ضعف، تاثیر ورود داده‌های سمی بر کارایی روش‌های UDA رایج با ارائه ترکیبی از داده‌های تمیز و داده‌های بابرچسب‌گذاری غلط ارزیابی شدند و نتایج نشان‌دهنده کاهش دقت دامنه هدف تا ۰٪ با سمی کردن ۱۰٪ از داده‌ها بود. این وضعیت حکایت از محدودیت‌های شگرف در به کارگیری روش‌های UDA دارد.

#### اختلال وزن

تغییر در پارامترهای وزن‌دهی یک مدل یادگیری ماشین می‌تواند خروجی موردانتظار از مدل را متاثر کند. حساسیت نسبت به اختلال وزن تاثیر جدی در فشرده‌سازی مدل، ارزیابی گپ تعمیم

2- Vertical federated learning

1- Unsupervised domain adaptation

### طراحی با داده‌های آلوده

شناسایی بهترین بازوی آلوده (CBAI<sup>۴</sup>)، رویکردی برای انتخاب بهترین گزینه‌ها (بازوها) با فرض آسیب‌پذیری داده‌ها نسبت به تخریب متخصص است. برای مثال یک سیستم پیشنهاد کتاب ممکن است کتاب‌هایی پیشنهاد دهد که نامربوط یا بدخواهانه باشند و این نمونه‌های آلوده مانع از شناسایی بهترین بازو خواهد شد.

دوروش برای CBAI پیشنهاد داده می‌شود که اولی مبتنی بر کاهش هم‌پوشانی بین بازه‌های اطمینان برای بازوهای مختلف و دیگری مبتنی بر حذف متمادی بازوهای زیربهبینه است. الگوریتم‌ها شامل تخمین متوسط پاداشی است که کمترین انحراف از متوسط واقعی با به کارگیری کمترین نمونه‌ها را دارد. با ارائه قوانین تصمیم‌گیری برای انتخاب دینامیک بازوها در گذر زمان، متوسط هر بازو را تخمین زده، فرآیند انتخاب بازو را متوقف کرده و در نهایت بهترین بازو انتخاب می‌شود. هر دو الگوریتم قادرند با وجود آلودگی برخی نمونه‌ها، بهترین بازو را شناسایی کرده و عملکردی بهتر از روش‌های CBAI برای مجموعه داده‌های مصنوعی و دنیای واقعی کنونی داشته باشند که نهایتاً منجر به ارتقای استحکام مدل‌های هوش مصنوعی خواهند شد.

### هوشمندسازی سیستم‌های هوش مصنوعی آینده

الگوریتم‌های هوش مصنوعی سال‌هاست به دنبال دستیابی به دقت کافی جهت به کارگیری در دنیای واقعی هستند، هر چند امنیت روش‌ها، عملکرد منصفانه، همکاری متقابل و استحکام آن‌ها چندان مدنظر نبوده است. توسعه‌دهندگان می‌بایست مدل‌های هوش مصنوعی را با شناسایی حرکت‌های آتی مهاجمان و حفره‌های امنیتی نسبت به آن‌ها مقاوم کنند. ■

4- Contaminated best arm identification

فریب مدل‌های هوش مصنوعی در سه سناریوی مختلف شامل چرخش، ترجمه و روشن کردن بهتر عمل خواهد کرد.

در مدل پیشنهادی ما وزن‌های دامنه روی توزیع احتمال بین مجموعه‌ی دامنه‌ها در یک سناریو اختصاصی بیشینه می‌گردند. در نهایت چهار چوب Min-Max پیشنهادی ما به تنظیمات امنیتی ترجمه می‌شود و مدلی آموزش می‌بیند که زبان متخاصم را در بدترین فضا در مواجه با چندین حمله متخاصم، کمینه می‌نماید و نتایج آن عملکردی به مراتب بهتر را نشان می‌دهد.

### طراحی مدل‌ها و الگوریتم‌های مستحکم

حفظ استحکام در طول یادگیری متضاد: یادگیری متضاد (CL) تکنیک یادگیری ماشین است که طی آن مدلی خصوصیات عمومی یک مجموعه داده بدون برچسب را با شناسایی نقاط داده مشابه یا متفاوت می‌آموزد. یادگیری بدون اتکا به برچسب‌ها، یادگیری خودنظارتی است که بسیار مفید است. خودنظارتی امکان پیش‌آموزش مستحکم را فراهم می‌کند، هر چند این قابلیت در تنظیم دقیق مدل برای یک وظیفه مشخص بسمت پایین انتقال پیدا نمی‌کند. تلاش می‌شود انتقال استحکام از پیش‌آموزش به تنظیم دقیق را با یادگیری متخاصم (AT<sup>۳</sup>) ارتقا داده شود.

AT معمولاً برای یادگیری نظارتی با داده‌های برچسب‌گذاری شده به کار می‌رود، اما با حذف پیش‌نیاز داده برچسب‌گذاری شده، با یک چهارچوب CL متخاصم (AdvCL) جدید استحکام مدل افزایش می‌یابد. چهارچوب شامل دو جزء اصلی است. اولاً با تمرکز بر داده‌های پر تکرار نحوه انتخاب مدل بهبود یافته است و ثانیاً یک محرک نظارتی با تولید شبه برچسب‌هایی برای داده‌ها از طریق خوشه‌بندی خصوصیات به منظور افزایش قابلیت انتقال استحکام با آن یکپارچه شده است.

3- Adversarial training



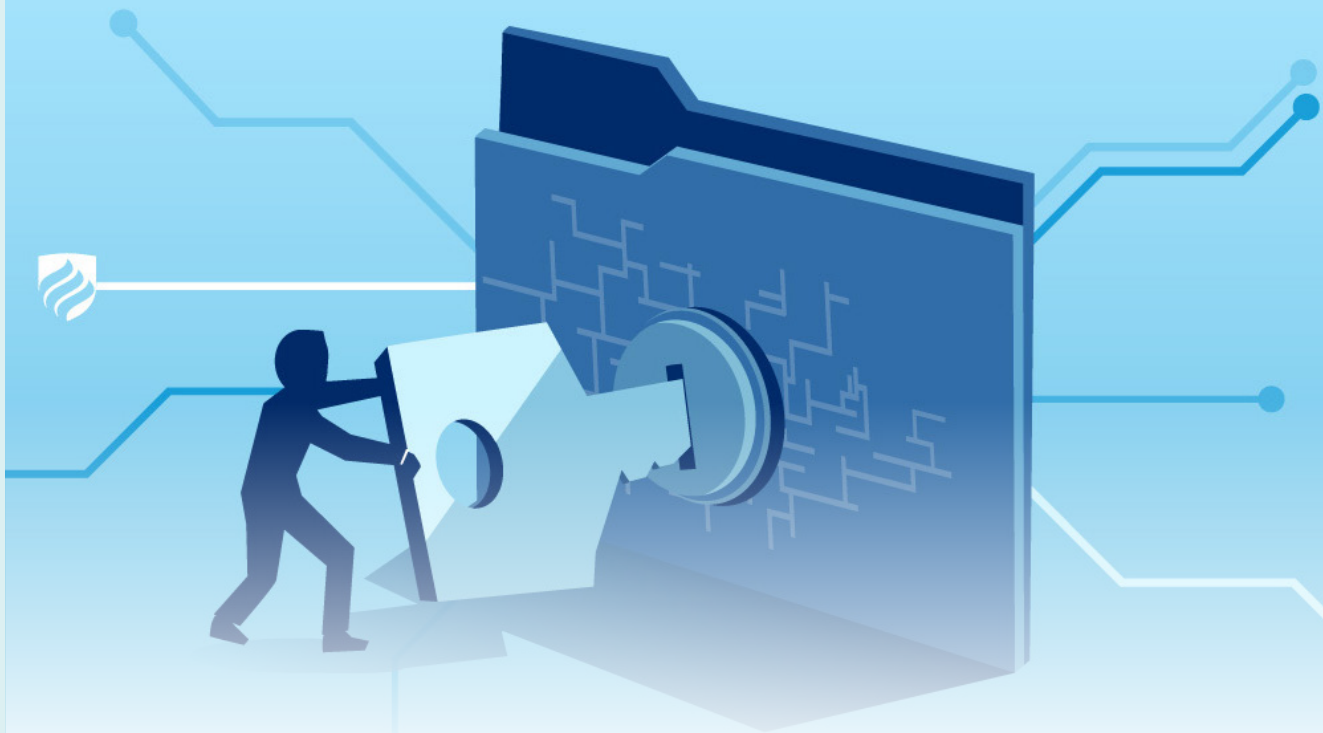

# مدیران ارشد امنیت اطلاعات چگونه برای مقابله با تهدیدات در ۲۰۲۲ آماده می‌شوند؟

جک واسو معاون امنیت، هویت و انطباق مایکروسافت به تحلیل راهکارهای پیش روی مدیران ارشد امنیت سازمان‌ها (CISOs) در سال ۲۰۲۲ پرداخته است.

ابری وهیبرید (۲۷٪)، بازنشستگی و خروج متخصصان امنیتی (۲۴٪) و توانمندسازی کاربرانتهاپی بدون کاهش سطح امنیت در دسترس (۲۵٪) عنوان شده است.

بر این اساس مقابله با باج‌افزار، اولویت اول رهبران امنیت گزارش شده است. طبق مطالعه انجام شده در پایان سال ۲۰۲۱ توسط تیم شناسایی و پاسخ مایکروسافت (DART)، در بازه جولای ۲۰۲۰ تا ژوئن ۲۰۲۱ حملات باج‌افزار بالغ بر ۱۰۷۰ درصد افزایش داشته است. مطالعات نشانگر پیشرفته‌تر و بالغ‌تر شدن مهاجمان و مجرمان سایبری بوده و نشان می‌دهد آن‌ها برای حملات خود حتی دیگر نیازمند توسعه فردی ابزار نیستند. امروزه افراد مهاجم قادرند که به سادگی کیت‌ها و خدمات جرائم امنیتی پیشرفته و خودکار که بسیار مقیاس‌پذیر و قابل استفاده در سطحی وسیع هستند، را خریداری کرده و به کمپین‌های خود اضافه کنند و این امر هزینه توسعه ابزارهای حمله به صورت فردی را به شدت کاهش داده و درآمد حاصل از این حملات، موتور حرکتی به سمت انجام حملات بیشتر شده است.

امنیت ابری چالش مهم دوم از نظر محققان بوده است، زیرا با

با نگاه به سال‌های گذشته، چشم‌انداز امنیت، تغییرات چشم‌گیری را به شکلی پیوسته پشت سر گذاشته است. همه‌روزه شاهد هزینه‌های پرداختی بزرگی هستیم که سازمان‌ها در ابعاد مختلف در مواجهه با چالش‌های همه‌گیری کرونا، توسعه دارایی‌های دیجیتال و تحول در تهدیدات با آن روبرو هستند. تعهد برای حفاظت از مردم و سازمان‌ها در چنین محیطی از اهمیت بالایی برخوردار است. با توجه به مأموریت ما برای کمک به رهبران امنیت و تضمین تامین ابزارهای مورد نیاز جهت تحقق امنیت، ما به صورت پیوسته می‌کوشیم با فهم اولویت‌های این حوزه و با تحقیق از رهبران امنیتی، دانش خود را به روز کرده و برخی از داده‌هایی را که می‌تواند برای سایرین مفید باشد به اشتراک بگذاریم.

۵ چالش اصلی حاصل از مطالعات در شکل ۱ نشان داده شده‌اند. همانطور که در شکل دیده می‌شود، رهبران امنیتی بزرگترین چالش خود را مدیریت ریسک ناشی از باج‌افزارها و اخذی سایبری (۲۹٪) عنوان کرده‌اند. چالش‌های مهم بعدی به ترتیب تضمین پیکربندی منابع ابری، اپلیکیشن‌ها و بار کاری (۲۸٪)، پر کردن حفره‌های حفاظتی در فضای چند-پلتفرمی، چند-

1- Detection and Response Team

## Most Interested in Investing in Next 12 Months

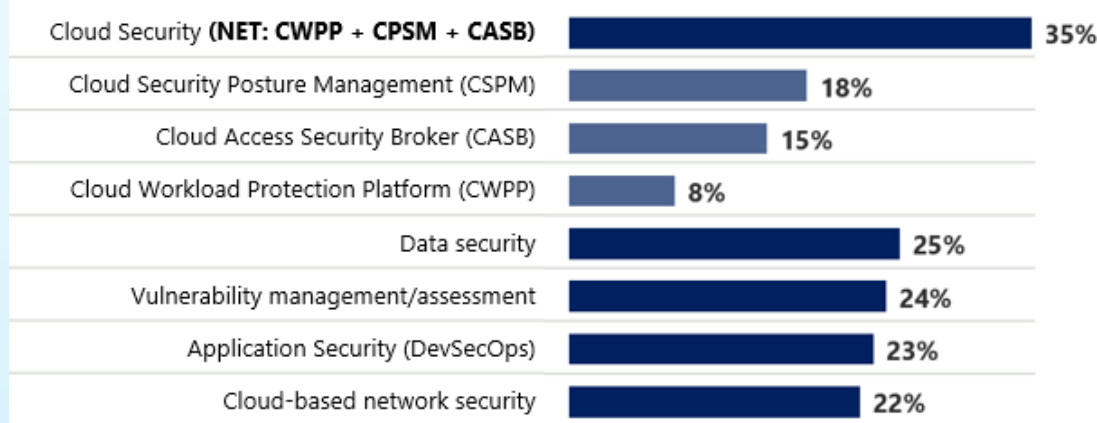

شکل ۲- حوزه‌های جذاب سرمایه‌گذاری امنیتی برای ۱۲ ماه آتی

بود. با توجه به وجود راهکارهای چند-ابری در بسیاری سازمان‌ها، یکپارچگی بین‌المان‌ها اهمیت ویژه‌ای خواهد داشت. مایکروسافت بعنوان یک ارائه‌کننده راهکارهای امنیتی انتها-به-انتها متعهد به امن‌سازی در سرتاسر زیرساخت‌های مشتریانش است. با توجه به اهمیت حفاظت از داده‌ها، این موضوع یکی از بالاترین اولویت‌های همه سازمان‌ها است. فضای کاری هیبرید و تسریع در تحول دیجیتال منجر به افزایش حجم داده شده و نیاز به حفاظت و راهکارهای جامع افزایش یافته است. همین امر موجب شده بسیاری سازمان‌ها نیازمند تغییر استراتژی برای انطباق با شرایط جدید امنیت در جهان باشند.

وقوع همه‌گیری کرونا و تغییر مدل‌های کسب‌وکار و انتقال بخش عظیمی از داده‌های سازمان‌ها به فضای خارج از سازمان و روی ابرهای عمومی و خصوصی، تضمین امنیت داده‌های سازمانی اهمیت بیشتری یافته و محصولات و ابزارهای تحقق امنیت ابری نیز رشد و ارتقای چشم‌گیری داشته‌اند.

### اولویت‌های سرمایه‌گذاری در ۲۰۲۲

همراستا با مهم‌ترین چالش‌های امنیت سایبری، امنیت ابری به منظور حفاظت از بار کاری، پر کردن حفره‌ها و امن‌سازی دسترسی به منابع ابری، مهم‌ترین زمینه سرمایه‌گذاری در ۱۲ ماه آتی خواهد

## Top 5 cybersecurity challenges

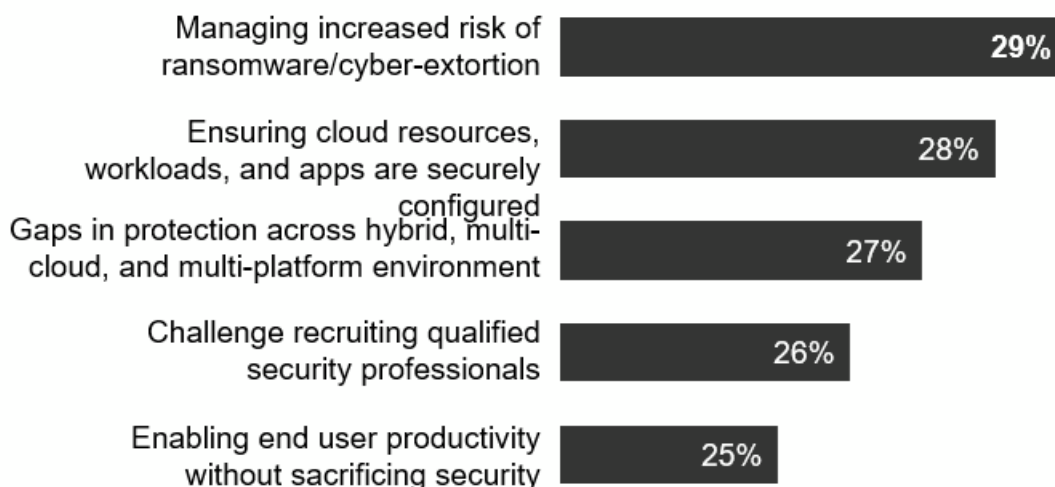

شکل ۱- پنج چالش امنیتی سال ۲۰۲۲

## Security Topics of Interest

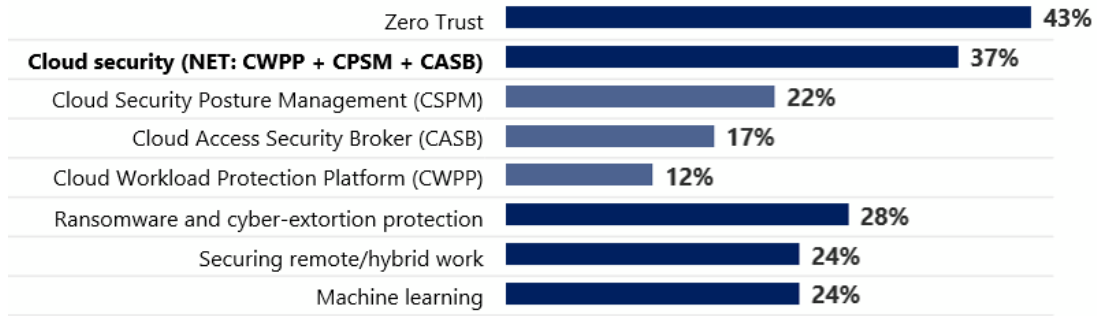

شکل ۲- موضوعات امنیتی مورد علاقه سازمان‌ها در سال آتی

دسترسی مبتنی بر ریسک، استفاده از ابزارهای مدیریت وضعیت برای شناسایی و اصلاح ریسک‌ها در منابع ابری است. پیاده‌سازی این استراتژی به سازمان‌ها کمک خواهد کرد که یک فضای کاری هیبرید را امن‌تر پذیرفته و افراد، تجهیزات، اپلیکیشن‌ها، تجهیزات و داده‌های خود را محافظت کنند.

با انتقال داده‌ها به زیرساخت‌های ابری، رهبران امنیتی به دنبال یادگیری نحوه انطباق و یکپارچه‌سازی ابزارهای حفاظت از بار کاری، مدیریت دسترسی و مدیریت وضعیت، با استراتژی امنیت ابری خود خواهند بود. افزایش نگرانی‌ها نسبت به باج‌افزارها و امن‌سازی فضای کاری هیبرید و دور کاری سبب شده این دو نیز دومین اولویت سرمایه‌گذاری رهبران امنیت در سال آتی باشند.

شکل ۳ عناوینی که بیشترین علاقه‌مندی به آن‌ها وجود داشته را نشان می‌دهد که عبارتند از:

اعتماد صفر ۴۳%

امنیت ابری ۳۷%

باج‌افزار و حفاظت از اخاذی سایبری ۲۸%

امن‌سازی فضای کاری هیبرید و دور کاری ۲۴%

یادگیری ماشین ۲۴%

### دیدگاه مایکروسافت

با توجه به اینکه ارائه خدمات به مشتریان، اولویت اصلی مایکروسافت است، انجام نظرسنجی‌های ناشناس برای آشنایی با نظرات مشتریان ضروری خواهد بود. در پرسش از اغلب مشتریان سازمانی متوجه شدیم که مایکروسافت از دیدگاه مشتریان، در مقایسه با بسیاری از کمپانی‌های شناخته‌شده به عنوان یکی از سه کمپانی اصلی در صنایع امنیت IT رده‌بندی شده است. راه‌کارهای انتها-به-انتهای مایکروسافت با یک پوشش چند-ابری و چند-پلتفرمی عمیق، یک رویکرد حفاظتی جذاب برای مشتریان داشته است. البته مایکروسافت همچنان تلاش بیشتری خواهد داشت، چرا که موفقیت و حفاظت از مشتریان، اولویت اصلی و بنیادی در چشم‌انداز ماموریت آن شرکت است.

مطابق شکل ۲ اولویت‌های سرمایه‌گذاری پیشنهاد شده توسط رهبران امنیت طی ۱۲ ماه آتی به شرح زیر هستند:

۳۵٪ در امنیت ابری

۲۵٪ در امنیت داده

۲۴٪ مدیریت ارزیابی آسیب‌پذیری

۲۳٪ امنیت اپلیکیشن (DevSecOps)

۲۲٪ امنیت شبکه مبتنی بر ابر

علاوه بر امنیت ابر و دیتا، آمارها حکایت از افزایش علاقه به سرمایه‌گذاری در ارزیابی و مدیریت آسیب‌پذیری‌ها به منظور الویت‌بندی تلاش‌های بازدارنده، دارد. فناوری‌های جدید مانند شناسایی و پاسخ توسعه‌یافته (XDR)، امنیت IoT<sup>۲</sup> و OT<sup>۳</sup> و در نهایت، لبه سرویس دسترسی امن (SASE<sup>۴</sup>) بیش از پیش مورد توجه قرار گرفته‌اند. با استفاده از XDR، سازمان‌ها در اکوسیستم پیچیده خود بهتر قادر به شناسایی و پاسخ به تهدیدات خواهند بود. SASE نیز به مشتریان در امن‌سازی دسترسی به منابع در لبه شبکه با انعطاف و کنترل بیشتر کمک خواهد کرد.

### لیست مطالعه برای سال ۲۰۲۲

با توجه به تلاش رهبران امنیتی برای کاهش تهدیدات، در آینده نزدیک تمرکز بر بردارهای تهدید با بیشترین میزان رشد مانند امنیت ابری، مدیریت دسترسی، باج‌افزارها، کار ترکیبی افزایش خواهد داشت. مهم‌ترین عنوان گزارش شده در تحقیقات ما در تحول دیجیتال، تمرکز بر تحقق استراتژی اعتماد صفر است. با توجه به اینکه اعتماد صفر برای جلوگیری از حرکت جانبی مهاجمان طراحی شده است، این استراتژی به شدت در اولویت‌بندی و آدرس‌دهی سرمایه‌گذاری‌های متمرکز بر پیشگیری موثر خواهد بود. این استراتژی شامل غیرفعال کردن روش‌های احراز هویت قدیمی، برقراری دسترسی امن به منابع به کمک احراز هویت چندعاملی (MFA)، پیاده‌سازی کنترل‌های

2- Internet of Things

3- Operation Technology

4- Secure Access Service Edge

# LockBit

## باج‌افزاری مودزی که حتی به سرورهای لینوکس هم حمله می‌کند

دنی پالمر گزارشگر ارشد امنیت سایت ZDNet گزارش می‌دهد که باج‌افزار LockBit یک باج‌افزار امنیتی است که سیستم عامل‌های ویندوزی را برای جراثم سایبری هدف قرار می‌دهد. به تازگی محققان امنیت سایبری نسخه جدیدی از آن را شناسایی کرده‌اند که Linux-ESXi نام داشته و به سرورهای لینوکس هم حمله می‌کند.

محققان پیشنهاد می‌کنند که با توجه به آنکه شناسایی و مقابله با باج‌افزارها بر روی بستر لینوکس دشوارتر است، راه کار بهتر و ساده‌تر برای مقابله و جلوگیری از وقوع حملات باج‌افزاری در لینوکس، تنظیم پیکربندی‌ها، به‌روزرسانی وصله‌های امنیتی و ارتقای خط‌مشی‌های امنیتی به بهترین شکل برای مقابله با نفوذ آن‌ها در لایه شبکه و دسترسی خواهد بود.

مشابه نسخه‌های قبلی LockBit، نسخه لینوکسی این باج‌افزار می‌کوشد تا با نمایش یک پیام به کاربر، او را تشویق به ارائه جزئیات اکانت سازمانی خود کند تا بدین وسیله باج‌افزار را هر چه بیشتر پخش کرده و سود بیشتری به دست آورد و حتی به کاربر پیشنهاد شراکت در سود نهایی را نیز می‌دهند. البته اینکه آیا می‌توان با تشویق نیروهای داخلی یک سازمان به افشای اطلاعات محرمانه و وعده کسب درآمد، آن‌ها را مجاب به این کار کرد، چندان مشخص نیست.

محققان پیشنهاد می‌کنند که با توجه به آنکه شناسایی و مقابله با باج‌افزارها بر روی بستر لینوکس دشوارتر است، راه کار بهتر و ساده‌تر برای مقابله و جلوگیری از وقوع حملات باج‌افزاری در لینوکس، تنظیم پیکربندی‌ها، به‌روزرسانی وصله‌های امنیتی و ارتقای خط‌مشی‌های امنیتی به بهترین شکل برای مقابله با نفوذ آن‌ها در لایه شبکه و دسترسی خواهد بود.

این کار شامل به‌روزرسانی سیستم‌ها با آخرین وصله‌های امنیتی ارائه شده به منظور جلوگیری از وقوع حملات است. خصوصاً که LockBit به سوءاستفاده از نقاط ضعف سیستم‌ها و سرورها به منظور نفوذ و سوءاستفاده از آن‌ها معروف است. افرادی که مسئول انتشار این باج‌افزار هستند در سوءاستفاده از شناسه‌های کاربری و رمز عبورهای سرقت شده در دنیا شناخته می‌شوند. به همین جهت چون می‌دانیم یک شکاف داده‌ای لو رفته است، لازم است به هنگام بازیابی، کلمه عبور به‌روزرسانی شود تا از آن نشت اطلاعات جلوگیری شود.

همچنین در صورت نشت شناسه کاربری و کلمه عبور کاربران در یک نشت اطلاعاتی، استفاده از احراز هویت چندعاملی نیز می‌تواند یکی از مهم‌ترین و موثرترین راه کارها برای جلوگیری از حملات باج‌افزارها باشد تا بدین وسیله بتوان یک لایه دفاعی جدید در برابر حملات احتمالی مهاجمان مختلف ایجاد کنیم. ■

<https://www.zdnet.com/article/this-sneaky-ransomware-is-now-targeting-linux-servers-too/>

یکی از قوی‌ترین انواع باج‌افزارهایی که تاکنون سیستم‌عامل‌های ویندوزی را مورد حمله قرار می‌داد یک نسخه جدید که به لینوکس و VMware حمله می‌کند و در ماه‌های اخیر سازمان‌های بسیاری را هدف قرار داده، شناسایی شده است.

بر اساس تحلیل محققان شرکت Trend Micro، نسخه قفل‌کننده 1.0 LockBit Linux ESXi که در فروم‌های زیرزمینی در Dark Web در حال تبلیغ است، شناسایی شده است. این در حالی است که باج‌افزار LockBit که فعال‌ترین نوع خانواده باج‌افزارها در سال گذشته بود، تنها بر روی سیستم‌عامل‌های ویندوزی متمرکز بود.

LockBit به یکی از فریب‌کارترین انواع باج‌افزارها مشهور است. اکنون نسخه‌های آن که VMware و Linux را نیز مورد هدف قرار می‌دهند، معرفی و شناسایی شده‌اند که می‌توانند در سطح دنیا منتشر شده و فایل‌ها و سرورهای کاربران را آلوده کرده و شبیه هر باج‌افزاری کاربران قربانی را برای پرداخت مبالغی جهت رمزگشایی داده‌های رمز شده تحت فشار قرار دهد.

تحلیل‌گر ارشد امنیتی شرکت Trend Micro خانم جاسنتری دلاکروز معتقد است: «ارائه این نسخه جدید همراه و هم‌مسیر با گروه باج‌افزارهایی است که تلاش خود را به سمت رمزنگاری و حمله به میزبان‌های مبتنی بر لینوکس مانند سرورهای ESXi سوق داده‌اند.» وی هم‌چنین می‌افزاید: «یک سرور ESXi نوعاً میزبان چندین ماشین مجازی مختلف است که اغلب داده‌ها و خدمات مهم سازمانی را می‌تواند در بر داشته باشد. در نتیجه، موفقیت این نوع حمله و رمزنگاری توسط باج‌افزار، می‌تواند روی سرورهای ESXi تأثیری شگرف گذاشته و آسیبی بزرگ به کمپانی‌های هدف وارد کند.»

با هدف قرار دادن لینوکس، LockBit در واقع در مسیری مشابه با دیگر گروه باج‌افزارهای مشابه مانند REDvil و DarkSide طی کرده است، با این تفاوت که LockBit بسیار مشهورتر و رایج‌تر است و این به این معناست که حملات ناشی از این نوع باج‌افزار می‌تواند دایره بسیار گسترده‌تری از مخاطبان و کاربران سازمانی و غیرسازمانی را هدف قرار داده و تأثیر بسیار بیشتری در پی داشته باشد. مشابه بسیاری حملات باج‌افزاری دیگر LockBit با سرقت اطلاعات از شبکه‌های در معرض خطر و تهدید به انتشار عمومی آن‌ها در صورت عدم پرداخت باج مورد انتظار از کاربران اخاذی می‌کند. در برخی موارد مقدار باج درخواستی تا چندین میلیون دلار نیز بالغ می‌شود.

# افزایش چشمگیر حملات فیشینگ با استفاده از افزونه‌های Excel XLL مایکروسافت

محققان امنیت سایبری هشدار داده‌اند که اخیراً چندین نوع بدافزار خاص به صورت مخفیانه از طریق فایل‌های Excel XLL مایکروسافت برای مخاطبان ارسال می‌شوند.

دنی پالمز گزارشگر ارشد امنیت در سایت ZDnet گزارش می‌دهد که طی ماه‌های اخیر موجی از حملات سایبری با سوءاستفاده از فایل‌های افزونه مایکروسافت اکسل به منظور ارسال چندین نوع بدافزار در کمپین‌های مختلف صورت گرفته است که می‌تواند کسب و کارها را در معرض خطر سرقت اطلاعات محرمانه، باج‌افزارها و سایر جرائم و حملات سایبری قرار دهد.

بر اساس جزئیات اعلامی از سوی محققان امنیتی HP Wolf، کمپین‌ها از افزونه مخرب مایکروسافت اکسل برای آلوده کردن سیستم‌ها استفاده می‌کنند و حملات سایبری از این طریق در بازه زمانی سه ماهه پایانی سال ۲۰۲۱ نسبت به مدت مشابه در سال گذشته آن تا ۶ برابر (۵۸۸٪) افزایش داشته است.

فایل‌های افزونه XLL بسیار عمومی هستند، زیرا آن‌ها کاربران را قادر به استقرار یک دایره متنوع از ابزارها و توابع اضافی در مایکروسافت اکسل می‌نمایند. اما مشابه ماکروها، آن‌ها ابزارهایی هستند که ممکن است توسط مهاجمان برای حمله و آسیب به کار گرفته شوند.

حملات از طریق ارسال ایمیل‌های فیشینگ بر اساس مراجع پرداخت، صورت حساب‌ها، پیشنهادات قیمت، مستندات حمل و نقل بار و سفارش‌های تجاری صورت گرفته و همراه با مستندات اکسل مخرب دارای فایل‌های افزونه XLL توزیع می‌شود. اجرای فایل‌های مخرب کاربر را به نصب و فعال‌سازی افزونه تشویق و اجبار می‌کند، که به صورت مخفیانه یک بدافزار را بر روی دستگاه مقصد نصب می‌کند.

خانواده‌های بدافزار که با استفاده از فایل‌های افزونه XLL جابجا شده و توزیع می‌شوند شامل Dridex, IcedID, BazaLoader, Agent Tesla می‌شوند.

Bitrat و Raccoon Stealer, Formbook, می‌باشند. بسیاری از این انواع بدافزارها، می‌توانند راه نفوذی به سیستم‌های کامپیوتری مبتنی بر ویندوز ایجاد کنند که به مهاجمان امکان دسترسی از راه دور به ماشین‌ها، مانیتور کردن فعالیت‌های کاربر و سرقت داده‌ها را می‌دهد.

محققان همچنین هشدار می‌دهند که حفره‌های نفوذ حاصل از نصب یک بدافزار بر روی کامپیوتر کاربران می‌تواند راه نفوذ و نصب بدافزارهای دیگر مانند باج‌افزارها را برای مهاجمان باز کند. به عبارتی حملات XLL می‌تواند به عنوان ابزاری برای رمزنگاری شبکه‌ها و تقاضای پرداخت باج‌های بزرگ استفاده شود.

این حملات XLL می‌تواند در سوءاستفاده از منابع قربانیان به کار گرفته شوند و بعضاً اطلاعات به دست آمده از ایشان ممکن است که در شبکه‌های زیرزمینی Dark Web به فروش برسند.

برخی از مهاجمان به واسطه XLL برای سرویس‌های خودارقامی تا ۲۰۰۰ دلار پیشنهاد می‌دهند که با وجود بالا بودن برای کاربران فروم‌های مجرمانه جذاب بنظر می‌آید.

علاوه بر کمپین‌های مبتنی بر XLL، محققان هشدار داده‌اند که QakBot که یک فرم خاص از بدافزارهای تروجان است و اغلب به عنوان یک عامل بسترسازی برای حملات باج‌افزاری به کار می‌رود، نیز ممکن است از اکسل برای آسیب به قربانیان استفاده کند.

مهاجمانی که رشته ایمیل‌های یک کاربر را به منظور ارسال مستندات اکسل مخرب به قربانیان خود به سرقت می‌برند، معمولاً یک فایل زیپ شده حاوی یک فایل باینری مایکروسافت اکسل (XLSB) برای قربانی ارسال می‌کنند. اگر کاربر این فایل را اجرا کند یک QakBot بر روی ماشین کاربر نصب خواهد شد.

الکس هلند، تحلیل‌گر ارشد مجموعه امنیتی HP Wolf می‌گوید: «سوءاستفاده از خصوصیات نرم‌افزارهای رایج برای پنهان کردن بدافزارهای مخرب از تاکتیک‌های مهاجمان است، که در این روش از انواع غیررایج فایل‌ها که ممکن است در دروازه‌های ایمیل مجاز به ارسال باشند، استفاده

می‌شود. تیم‌های امنیت باید مراقب باشند که تنها به الگوریتم‌های شناسایی فایل‌ها و عوامل مخرب کنونی خود اعتماد نکرده و همواره خود را بر اساس اطلاعات آخرین تهدیدات و روش‌های دفاع و مقابله با آن‌ها به روزرسانی کنند.»

او هم چنین اضافه می‌کند: «مهاجمان به صورت پیوسته از روش‌های نوین و خلاقانه‌ای استفاده می‌کنند تا از کشف حملات خود فرار کنند، لذا بسیار حیاتی است که کسب و کارها سیستم‌های دفاعی خود را برای مقابله با حملات و تهدیدات جدید بر اساس چشم‌انداز حملات احتمالی و نیازهای کسب و کار و مشتریان خود برنامه‌ریزی و تنظیم کنند. عاملان مهاجم در زمینه تکنیک‌های حمله به کاربران از قبیل سرقت رشته ایمیل، سرمایه‌گذاری‌های چشم‌گیری داشته‌اند که مقابله با آن‌ها و شناسایی کاربران دوست و دشمن را برای کاربران دشوارتر از گذشته می‌کند.»



به منظور جلوگیری از گرفتار شدن در دام حملات ناشی از سوءاستفاده از فایل‌های XLL پیشنهاد می‌شود که مدیران سیستم دروازه‌های ایمیل ورودی را به گونه‌ای پیکربندی کنند که از ورود کلیه ایمیل‌هایی که شامل فایل‌هایی با پسوند Xll باشند ممانعت کرده و تنها اجازه تحویل افزونه‌هایی را بدهند که از شرکای معتبر و مطمئن ارسال شده‌اند و حتی پیشنهاد می‌شود که افزونه‌های اکسل به طور کامل غیرفعال شوند. ■

۵

# روند امنیت سایبری سال ۲۰۲۲ که باید مراقبش باشیم

هیچکس نمی‌توانست هرج و مرج آشکاری را که صنعت امنیت سایبری در طول سال ۲۰۲۱ تجربه کرد، پیش‌بینی کند. تعداد بی‌سابقه‌ای از حملات باج‌افزاری، خرابی زنجیره تامین SolarWinds و اخیراً کشف Log4j توسط گیم‌های Minecraft. همه اینها یک سال پیش برای زندگی واقعی بیش از حد بزرگ و غیرعادی به نظر می‌رسید.

سایبری گسترده‌به‌زیرساخت‌های حیاتی، تعداد درخواست‌های فوری از سازمان امنیت ملی آمریکا برای مقابله با حملات سایبری بالا گرفت. محققان پیش‌بینی می‌کنند که این تهدیدات سایبری سریع و گسترده در طول سال ۲۰۲۲ متمرکز بر دولت‌ها و زیرساخت‌های دولتی خواهد بود.

در پاسخ به دستور صادر شده ماه مه ۲۰۲۱ توسط رئیس‌جمهور آمریکا بایدن، Reiber پیش‌بینی کرده است که پیشنهادات استقرار معماری اعتماد صفر و عملیاتی‌سازی این معماری در زیرساخت‌های ارزشمند سازمان‌های دولتی در نیمه اول سال ۲۰۲۲ اجرایی خواهند شد. هر قدر که استقرار این قبیل مدل‌های امنیتی در سازمان‌های دولتی بیشتر محقق گردد، سازمان‌های خصوصی نیز در پیروی از سازمان‌های دولتی بیشتر به سمت آن حرکت کرده و آن را مستقر خواهند کرد. پیش‌بینی می‌شود در

پیش‌بینی‌ها در مورد سال پیش‌رو با توجه به ۱۲ ماه گذشته جسورانه به نظر می‌رسند، بنابراین فهرستی از پنج روند برتر که باید در سال ۲۰۲۲ مراقب آن‌ها باشیم به این ترتیب معرفی شده است.

## علاقه رو به رشدی برای نفوذ به زیرساخت‌های دولتی و امنیت سایبری وجود خواهد داشت

SolarWinds، حمله‌ای که به شرکت خط لوله ساحل شرقی ایالات متحده (Colonial Pipeline) صورت گرفت، به نگرانی‌ها در ارتباط با نرم‌افزارهای جاسوسی و لزوم حفظ حریم خصوصی دامن زده و توجه دولت‌ها را در سرتاسر جهان به خود جلب کرده است؛ به نحوی که کارشناسان بر این باورند که سال پیش‌رو پر از قانون‌گذاری‌های نظارتی و کنترلی و سرمایه‌گذاری‌های امنیتی جدید خواهد بود. در ماه‌های منتهی به انتخابات ۲۰۲۰ آمریکا در پی حملات

جهت داده و بر نحوه پیش بینی و محافظت از خط اول حمله تمرکز کنیم. برای این منظور از علوم داده برای مدل سازی سنار بوهایی استفاده می کنیم که می تواند ضعف های بالقوه در زنجیره تأمین را شناسایی و برجسته کند. این موضوع تنها با شفافیت و افشای بیشتر داده ها امکان پذیر خواهد شد.

### باز یگران باج افزار ها به عنوان سرویس به سمت کسب و کار های کوچک و متوسط می روند

باج افزار به عنوان سرویس ۱ منجر به تبدیل اخاذی دیجیتال به یک تجارت پر رونق شده است و احتمالاً سال ۲۰۲۲ سال دیگری برای باز یگران تهدید باج افزار خواهد بود.

مک شین می گوید: کاملاً مشخص شده است که مهاجمان سایبری بین اهداف خود بر اساس اندازه آن ها تبعیض قائل نمی شوند. کسب و کار های کوچک و متوسط هم به اندازه شرکت های بزرگ برای مواردی مانند حملات باج افزار اهداف سود آوی به شمار می آیند.

در شرایطی که دولت و شرکت های بزرگ پول نقد را به امنیت سایبری سرازیر می کنند، شرکت های کوچک و متوسط با کمبود بودجه و کارکنان کم کار، اهداف اصلی گروه های باج افزار خواهند بود.

### صنعت امنیت سایبری در سال ۲۰۲۲ به هماهنگی بهتری نیاز دارد

تجربه سال های گذشته، نشان می دهد که رفع تهدیدات و حملات امنیتی نیازمند حل مشکلات هماهنگی و انعطاف پذیری بیشتری در بین تیم های مقابله با تهدیدات امنیتی است.

به اعتقاد مک شین، همانطور که در بدافزار به عنوان سرویس و فیشینگ دیده ایم، عوامل تهدید حاضرند که برای موفقیت باهم متحد شوند.

او خاطر نشان کرد: «مثلا پس از اینکه Emotet توسط مجریان قانون در ژانویه حذف شد، TrickBot شروع به کاشت مجدد عفونت های Emotet و کمک به بازگرداندن آن ها کرد.»

به گفته مک شین، وقتی نوبت به جامعه امنیت سایبری می رسد، باید کار های بیشتری برای تقویت کل اکوسیستم انجام شود. این بدان معناست که شرکت های بزرگ تر باید ابزار ها و استعداد های خود را با کسب و کار های کوچک و متوسط و بدون منابع، با هدف محافظت از کل اکوسیستم به اشتراک بگذارند. ■

منبع

<https://threatpost.com/5-cybersecurity-trends-2022/177273/>

1- Ransomware-as-a-service (RaaS)

بدهستانی که برای تحقق این مدل ها و سرمایه گذاری در حوزه تضمین حریم خصوصی وجود خواهد داشت، سازمان ها برای حفظ اعتبار و خوش نامی خود در بین مشتریان و حفظ مشتریان فعلی خود سرمایه گذاری بیشتری در حوزه استقرار استراتژی های اعتماد صفر انجام خواهند داد.

### مهندسی اجتماعی همچنان پابرجاست

مردم همچنان در سال ۲۰۲۲ هم انسان هایی خواهند بود که تا حد زیادی در انجام ساده ترین کار های مجازی مورد سواستفاده قرار می گیرند و یا بدون در نظر گرفتن تأثیر هر اقدام بر وضعیت امنیتی سازمان، به این اقدامات مبادرت می ورزند و این چیزی است که مجرمان سایبری همچنان روی آن حساب می کنند تا کلاهبرداری های خود را به شیوه مهندسی اجتماعی عملی کنند.

مایک ویاک از شرکت مشاوره امنیت Stairwell درباره چالش های امنیتی سال ۲۰۲۲ می گوید: «ما معتقدیم در سال پیش رو مهندسی اجتماعی همچنان به کار خود ادامه خواهد داد. مهندسی اجتماعی یکی از دشوار ترین مسائل امنیتی است که باید به آن پرداخته شود، زیرا هیچ گونه انطباق با قوانین رگولاتوری، حاکمیت داده ای، یا اقدام مدیریت ریسکی نمی تواند این واقعیت را که انسان ها مستعد فریب خوردن هستند بر طرف کند.»

امنیت سایبری مشکلی است که همه مسئول آن هستند، اما تعداد کمی درک می کنند که اقدامات فردی آن ها چقدر ممکن است باعث آسیب شود. افرادی که در شرایط عادی بسیار جدی هستند در طول فرآیند کاری خود ممکن است که کم توجه و حواس پرت باشند که همین امر راه را برای نفوذ و آسیب به منافع افراد و سازمان ها باز خواهد گذاشت.

در این بین جیسون هونیش، معاونت سرویس و هوشیاری امنیتی مجموعه Arctic Wolf پیشنهاد داده است که دوره های آموزشی موثری برای تسلط کارکنان به موضوعات حوزه مهندسی اجتماعی برگزار شود تا آن ها را در برابر حملات احتمالی این حوزه آگاه کند. به جای استفاده از رویکردهای قدیمی هشدار باید از پیام های کوتاه که به سادگی قابل هضم و بهره برداری و یادگیری باشند، استفاده شود.

### زنجیره تأمین، باج افزاری جدید است

یان مک شین، مدیر ارشد فناوری در Arctic Wolf می گوید که امسال، صنایع مختلف نگاه خود را نسبت به باج افزار تغییر داده و به مرور خواهند فهمید که مشکل خود باج افزارها نیستند، بلکه نقطه ورود آن ها به سیستم، مساله خواهد بود. مک شین افزود: ما رویه خود را تغییر داده ایم تا به جای تمرکز بیشتر بر روی کارهایی که باید بعد از حمله انجام دهیم، تغییر

## روند بازار امنیت سایبری - مکنزی ۲۰۲۲



## چشم انداز امنیت GSMA 2021



زیرست بوم (اکوسیستم) امنیت فناوری اطلاعات و ارتباطات

شرکت نامدار

مرکز افتا  
ریاست جمهوری

وزارت ارتباطات  
و فناوری اطلاعات

نهادهای  
حاکمیتی

سهامدار عمده : شرکت ارتباطات سیار ایران (همراه اول)

پیمان کاران :  
شرکت های فن آوری امنیت اطلاعات  
و ارتباطات و شرکت های دانش بنیان

تامین کنندگان :  
شرکت های معتبر داخلی

فرآیندهای  
مدیریتی

فرآیند تامین و توسعه منابع مالی - فرآیند تامین و تدارکات  
فرآیند پشتیبانی زیرساخت داخلی  
فرآیند مدیریت مستندات - فرآیند تامین و توسعه منابع

فرآیندهای  
اصولی

فرآیند توسعه کسب و کار - فرآیند مدیریت مشتریان  
فرآیند تداوم خدمت - فرآیند مدیریت پروژه  
فرآیند مدیریت امنیت اطلاعات - فرآیند ارائه خدمت

فرآیندهای  
پشتیبانی

فرآیند پایش و بهبود  
فرآیند راهبری

شرکت های تابعه  
همراه اول

شرکت های تابعه  
نامدار

سازمان ها  
و نهادهای دولتی

مؤسسات مالی  
و بانک ها

شرکت های  
شخصی



احراز هویت  
الکترونیکی

هویتا



ارزیابی امنیت  
و آزمون نفوذ

عماد



پردازش هوشمند محتوا و  
توسعه تجهیزات پهن باند

یافتار



ارائه خدمات برای  
امنیت XaaS(B2B)

شرکت جدید

پرتفوی محصولات و خدمات شرکت نامدار

درسا

تولید محتوا



امن افزار

تولید  
محصولات امنیت



ارائه  
راهکارهای امنیت



گرمایشگاه مرجع

اصالت سنجی و  
صدور گواهینامه



# راهنمای مطالب ارسالی به فصلنامه فناوری همراه

نشریه فناوری همراه، مطالب دریافتی را در چهار بخش رصد فناوری، ابزار فناوری، اخبار فناوری و بینش فناوری پذیرش کرده و منتشر می‌کند. انتظار می‌رود در بخش **رصد فناوری**، مقالات و گزارش‌های ترویجی پیرامون فناوری‌های نوظهور، کاربردها، وریکال‌ها و رهیافت‌های نوین فناورانه دریافت شود.

در بخش **ابزار فناوری** به معرفی نهادها، کنفرانس‌ها، نمایشگاه‌ها، وبسایت‌های آموزشی و... پرداخته می‌شود. در بخش **اخبار فناوری** آخرین اخبار و تحلیل‌های مربوط به صنعت ICT جهان در حوزه سرمایه‌گذاری‌ها، توسعه محصولات، لایحه‌ها و... به چاپ خواهد رسید. بخش **بینش فناوری** نیز به معرفی و تحلیل فرآیندهایی مانند جریان‌های تحقیق و توسعه فناوری، انتقال فناوری، همکاری‌های فناورانه و برنامه‌ریزی‌های راهبردی در حوزه فناوری‌های جدید تلکام می‌پردازد.



۱، جدول ۲ و... شماره‌گذاری شده و در نخستین مکان ممکن پس از اولین اشاره در متن قرار گیرند.

**ارزیابی محتوای ارسالی از منظر ۳ پارامتر زیر انجام خواهد شد:**

- کیفیت کلی محتوا (بروز بودن، رعایت رویکرد دیده‌بانی، جذابیت و...):
- رعایت اصول نگارشی فصلنامه (داشتن بخش چکیده و نتیجه‌گیری، رعایت استاندارد ۱۴۰۰ الی ۲۰۰۰ کلمه، رعایت فونت‌ها، نکات ویرایشی، فوت‌نوت و...):
- کیفیت ترجمه (سلیس و روان بودن با رعایت امانت در انتقال محتوا):

امتیاز نهایی پس از داوری ارزیابان فنی محتواها، عددی بین ۰ تا ۱۰۰ خواهد بود که در قالب جدول زیر انجام می‌شود:

ردیف	بازه امتیازات	سطح	وضعیت
۱	۷۶ الی ۱۰۰	A	تأیید برای انتشار
۲	۷۵ الی ۷۶	B	تأیید برای انتشار
۳	۵۰ الی ۷۴	C	رد و انتشار در صورت وجود ظرفیت
۴	۰ الی ۴۹	D	رد

لازم است جداول زیر برای مقالات ارسالی بخش رصد فناوری تکمیل شود.

نام و نام خانوادگی:	مدرک تحصیلی:	رشته تحصیلی:
محل درج تصویر	شغل:	دانشگاه:
	جایگاه سازمانی:	
	سابقه‌ای کوتاه (رزومه علمی و تخصصی):	

جدول ۱- مشخصات نویسنده

**ارتباط موضوع با فعالیت‌های فعلی همراه اول**  
 کم  متوسط  زیاد  کاملاً منطبق

**قابلیت فناوری در ایجاد تحول در کسب‌وکار**  
 کم  متوسط  زیاد  متحول‌کننده

**فاز توسعه فناوری**  
 حضور کامل در بازار  آماده‌سازی بازار  
 محصول مفهومی و اولیه  تحقیقات کاربردی و پایه

**اقدام پیشنهادی برای همراه اول**  
 اصلاً ورود نکند  
 به رصد تحولات مربوطه بپردازد  
 جهت ورود، آمادگی کسب‌کنند  
 نیاز به اقدام فوری است

جدول ۲- مشخصات فناوری رصد شده

## ویژگی‌های مطالب ارسالی

- به ازای هر ۵۰۰ کلمه یک سویتیر مناسب ارائه شود (۳۰ الی ۸۰ کلمه):
- برای هر گزارش حداقل ۳ منبع به روز (بعد از ۲۰۱۹) استفاده شود (در صورتی که منبعی اعتبار بالایی داشته باشد با تأیید دبیر کمیته تخصصی یک منبع کافی است؛ همچنین اگر منبعی از اعتبار بالا برخوردار بوده ولی مربوط به قبل از ۲۰۱۹ باشد، قابل قبول است):
- بازه زمانی اخبار و تحلیل حداکثر برای ۱ ماه گذشته باشد:

## ترتیب عناوین مقالات و گزارش‌ها

- مقالات به طور دقیق شامل این عناوین باشد: چکیده، کلیدواژه‌ها، مقدمه، بدنه اصلی، نتیجه‌گیری، معرفی منابع.
- چکیده فارسی شامل گزیده‌ای از مطلب بوده و به روند مقاله از ابتدا تا نتایج اشاره دارد. چکیده مقاله، نباید کمتر از ۱۵۰ کلمه و بیشتر از ۲۵۰ کلمه باشد.
- در قسمت کلیدواژه‌ها باید حداقل ۳ و حداکثر ۵ واژه بوده که با کاما (،) از هم جدا شده و در یک خط و به ترتیب اهمیت‌شان آورده شود.
- در قسمت مقدمه به صورت کوتاه به موضوع و اهمیت آن اشاره کرده و ذهن خواننده را برای ورود به بدنه اصلی گزارش آماده کنید.
- در قسمت بدنه اصلی گزارش نتیجه رصد فناوری که در حوزه تخصصی خود انجام داده‌اید را با لحنی ساده و روان ارائه دهید.
- در قسمت نتیجه‌گیری، نتیجه گزارش از زبان نویسنده بیان گردد (۱۰۰ الی ۲۰۰ کلمه).
- منابع به ترتیب حروف الفبا و بر اساس یکی از سبک‌های معتبر رفرنس دهی در پایان گزارش ارائه شود.

## ترتیب مطالب اخبار، ابزار و تحلیل‌ها

- این نوع از مطالب به طور دقیق شامل این تیترها باشد: بدنه اصلی و منابع.
- در قسمت بدنه اصلی متن را با لحنی ساده و روان ارائه دهید.
- منابع به ترتیب حروف الفبا و بر اساس یکی از سبک‌های معتبر رفرنس دهی در پایان ارائه شود.

## فونت

- متن اصلی به صورت تک‌ستونی با قلم (فونت) B Mitra و اندازه ۱۴ pt و عناوین بخش‌ها با همین قلم و به صورت بولد تایپ شود.
- حجم مقالات بین ۱۴۰۰ الی ۲۰۰۰ کلمه باشد؛ (شامل چکیده ۱۵۰ الی ۲۵۰؛ سویتیر ۳۰ الی ۸۰؛ نتیجه‌گیری ۱۰۰ الی ۳۰۰ و بقیه بدنه اصلی گزارش)
- حجم اخبار، ابزار و تحلیل‌ها بین ۵۰۰ الی ۱۰۰۰ کلمه باشد.

## تصاویر و جداول

- لازم است تصاویر مرتبط با مطلب با کیفیت بالا ارائه شده و به ترتیب به صورت شکل ۱، شکل ۲ و... شماره‌گذاری شوند.
- همچنین لازم است جداول به زبان فارسی بوده و از گذاشتن جداول به صورت عکس و یا زبان انگلیسی خودداری شود. جداول باید به ترتیب به صورت جدول



## فراخوان رصد فناوری

مزایای شرکت در فراخوان

چاپ محتوای ارسالی در فصلنامه «فناوری همراه»  
اعطای جوایز نقدی

جهت ثبت نام و کسب اطلاعات بیشتر به نشانی  
<https://mci.ir/web/rd/tech-scouting> مراجعه نمایید.







فراه اول

www.mci.ir

ایده  
تا محصول

5G

مرکز تحقیق و توسعه همراه اول برگزار می کند

## اولین جشنواره ایده تا محصول صنعت ارتباطات

با حضور نقش آفرینان صنعت ارتباطات کشور

حمایت‌های مالی از طرح‌های دانش‌بنیان تا سقف ۲۰ میلیارد تومان

مهلت ثبت‌نام و ارسال ایده‌ها و طرح‌ها : ۳۱ خرداد ۱۴۰۱



جهت ثبت‌نام و کسب اطلاعات بیشتر به نشانی زیر مراجعه نمایید

<https://iceeconfer.ir/2022/Home/Content?id=87>





بِسْمِ اللَّهِ الرَّحْمَنِ الرَّحِيمِ

◀ یک نکته‌ی مهم در باب امنیت این است که امنیت کشور باید در قبضه‌ی بیگانگان نباشد؛ این چیز مهمی است... اینکه یک کشور بتواند امنیت را با نیروهای قاهر و قادر و مسلط خودش تأمین بکند، افتخار بزرگی است.

۱۴۰۰/۰۷/۱۱



عنوان: فناوری همراه  
مشخصات نشر: تهران، سیپتنه، ۱۴۰۰  
مشخصات ظاهری: ۹۲ص، مصور  
شابک: ۹۷۸-۶۲۲-۹۹۸۴۶-۷-۳  
موضوع: تلفن همراه، تکنولوژی، همراه اول، مخابرات - ایران - جهان  
رده‌بندی کنگره: ۸۰ / VTP ۸ ت ۱۴۰۰  
رده‌بندی دیویی: ۵۹/۳۸۵ ک ۳۷۳  
شماره کتاب‌شناسی ملی: ۳۱۰۰۳۱۱